

# BEST.

VENKOVNÍ ARCHITEKTURA  
DOPRAVNÍ INFRASTRUKTURA  
PRVKY PRO PODZEMNÍ SÍŤ  
HRUBÁ STAVBA



**CENÍK**  
2025



<b>DLAŽBY A ŽLABY</b>	<b>3</b>	BEST VARIO	27
BEST BRILA	3	DOPLŇKOVÝ SORTIMENT	27
BEST BELEZA	3	MOŽNOST ÚPRAVY PRVKŮ ŘEZÁNÍM	27
BEST BELISIMA	4	<b>ZTRACENÉ BEDNĚNÍ</b>	<b>28</b>
BEST ALTEA	4	BEST ZTRACENÉ BEDNĚNÍ	28
BEST BOHEMA	4	NÁVOD NA POUŽITÍ VÝROBKŮ BEST	29
BEST OLYMPIA	5	<b>PRVKY PRO PODZEMNÍ SÍŤ</b>	<b>30</b>
BEST GIGANTICKÁ	5	ŠACHTOVÁ DNA DN 1000 M	30
BEST TRIVIO	5	SKRUŽE A KÓNUSY DN 1000 M	31
BEST ARNICA	6	PŘECHODOVÉ DESKY DN 1000 M	31
BEST ATRIO	6	VYROVNÁVACÍ PRSTENCE	31
BEST ALTEZO	6	ŠACHTOVÁ DNA DN 1200 M	32
BEST ESMERO	6	SKRUŽE DN 1200 M	32
BEST MENTO	6	PŘECHODOVÉ DESKY DN 1200 M	33
BEST SOLITERA	7	VYROVNÁVACÍ PRSTENCE	33
BEST LEGENDA	7	SKRUŽE DN 1500 M	34
BEST CHODNÍKOVÁ	7	PŘECHODOVÉ DESKY DN 1500 M	34
BEST KORZO	8	VYROVNÁVACÍ PRSTENCE	35
BEST ARCHIA	8	SKRUŽE A KÓNUSY DN 1000 M A DN 800 M	36
BEST KLASIKO	8	PŘECHODOVÉ DESKY DN 1000 M A DN 800 M	36
BEST KARO	9	VYROVNÁVACÍ PRSTENCE	36
BEST MOZAIK	9	ULIČNÍ VPUSTI – SKRUŽE, DNA A PRSTENCE	37
BEST URIKO	10	ULIČNÍ VPUSTI – VTKOVÉ MŘÍŽE A POKLOPY	39
BEST TERASOVÁ RAVERTINO	10	ULIČNÍ VPUSTI – KALOVÉ KOŠE	39
BEST TERASOVÁ RIGOLO	10	ŠACHTOVÉ POKLOPY	40
BEST TERASOVÁ RUBIO	11	DÍLCE PRO STUDNY DN 1000 F, DN 800 F	41
BEST TERASOVÁ, POVRCH TRYSKANÝ	11	POKLOPY NA STUDNY	41
BEST TERASOVÁ, POVRCH STANDARD	11	ŽELEZOBETONOVÉ TROUBY	41
BEST TERASOVÁ, POVRCH VYMÝVANÝ	11	VSAKOVACÍ SYSTÉM	42
TERČE PRO POKLÁDKU TERASOVÉ		DRENÁŽNÍ ŠACHTICE DN 600	43
A GIGANTICKÉ DLAŽBY	12	DRENÁŽNÍ ŠACHTICE DN 800	44
BEST AKVALINES	12	DRENÁŽNÍ ŠACHTICE DN 1000	45
BEST AKVABELIS	13	NÁDRŽE DN 2000 M, DN 1500 M, DN 1200 M	46
BEST AKVABRILA	13	SKRUŽE DN 2000 M, DN 1500 M, DN 1200 M	47
BEST AKVAGRAS	13	LAPÁKY TUKŮ	48
BEST KROSO	13	MEZISKRUŽOVÁ TĚSNĚNÍ	48
BEST VALEA	14	PŘÍPRAVKY PRO MANIPULACI	48
BEST VEGA	14	VRTÁNÍ DIAMANTOVÝMI KORUNKAMI	48
BEST BASE	14	<b>NÁVOD NA POUŽITÍ PRVKŮ</b>	
BEST BEATON	15	<b>PRO PODZEMNÍ SÍŤ</b>	<b>49</b>
BEST KLASIKO PRO NEVIDOMÉ	15	DOPRAVA A MANIPULACE	49
BEST BEATON PRO NEVIDOMÉ	16	<b>DOPRAVNÍ INFRASTRUKTURA</b>	<b>50</b>
BEST VODICÍ LINIE	16	BEST SVODIDLO MALÉ	50
BEST ŽLAB A BEST PŘÍLOŽNÁ DESKA	16	BEST TROUBA S PRŮBĚŽNÝM	
<b>OBRUBNÍKY A LEMY</b>	<b>17</b>	A PŘERUŠOVANÝM ŠTĚRBINOVÝM ŽLABEM	50
BEST LIMITA	17	BEST MALÁ TROUBA S PRŮBĚŽNÝM	
BEST PARKAN	17	A PŘERUŠOVANÝM ŠTĚRBINOVÝM ŽLABEM	51
BEST LINEA	18	BEST ČELO PROPUSTKU	51
BEST BAZÉNOVÝ LEM	18	<b>HRUBÁ STAVBA</b>	<b>52</b>
BEST SINIA	18	BEST-ROCK	52
BEST MONO	19	BEST UNIVERZÁLNÍ STROPNÍ NOSNÍK	53
BEST KERBO	20	BEST UNIVERZÁLNÍ STROPNÍ VLOŽKA	53
BEST RONDA	20	BEST UNIVERZÁLNÍ NOSNÝ PŘEKLAD 7	54
BEST NAVIGA	20	BEST UNIVERZÁLNÍ NENOSNÝ PŘEKLAD 10	54
BEST ZASTÁVKOVÝ OBRUBNÍK	21	<b>OBCHODNÍ PODMÍNKY</b>	<b>55</b>
<b>PALISÁDY A SCHODY</b>	<b>22</b>	VŠEOBECNÉ OBCHODNÍ PODMÍNKY	55
BEST PALISÁDA STONE	22	JAK SE SPRÁVNĚ V SORTIMENTU BEST ORIENTOVAT,	
BEST PALISÁDA KADENT	22	ANEB JAK SPRÁVNĚ VYBÍRAT A NAKUPOVAT	59
BEST PALISÁDA PREMIUM	22	VZORNÍK BAREV A POVRCHŮ BEST	60
BEST PALISÁDA URIKO	22	<b>VZORNÍK BAREV A POVRCHŮ</b>	<b>60</b>
BEST PALISÁDA RONDELA	23	<b>KONTAKTY</b>	<b>62</b>
BEST PALISÁDA MASIV	23		
BEST CANTO	23		
BEST FALDO	23		
BEST SCHOD STONE	23		
<b>PLOTY A ZDI</b>	<b>24</b>		
BEST MURO	24		
BEST LUNETA	24		
BEST MAESTRA	25		
BEST ROKA	25		
BEST STONE	26		
BEST ZÁKRYTOVÁ DESKA	26		
BEST CIHLA	27		
BEST CIHLA TRADIČNÍ	27		
BEST KASKADA	27		
BEST LARGO	27		

# DLAŽBY A ŽLABY

## BEST BRILA

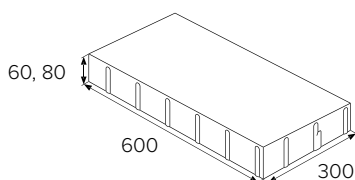

ceny v Kč/m <sup>2</sup>	výška (mm)	povrch STANDARD				povrch SAMETOVÝ				povrch ANTICO	
		bez laku				UV		ULTRA UV		UV	
		přírodní		colormixy arabica, brilant, etna, sand, moka		colormixy arabica, brilant, etna, sand, moka		colormixy arabica, brilant, etna, sand, moka		colormixy arabica, brilant, etna, sand, moka	
		bez DPH	s DPH	bez DPH	s DPH	bez DPH	s DPH	bez DPH	s DPH	bez DPH	s DPH
BEST BRILA	60	435,00	526,40	610,00	738,10	760,00	919,60	810,00	980,10	780,00	943,80
	80	521,00	630,50	666,00	805,90	816,00	987,40	866,00	1 047,90	836,00	1 011,60

## BEST BELEZA

skladba 3 kamenů  
(namícháno na paletě)

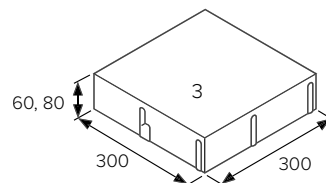
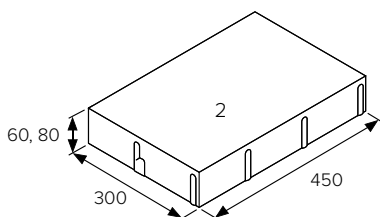
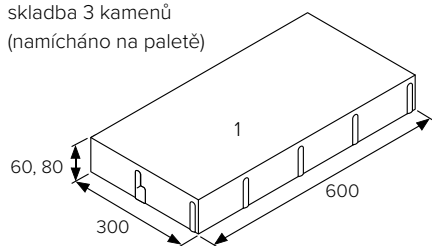

ceny v Kč/m <sup>2</sup>	výška (mm)	povrch STANDARD				povrch SAMETOVÝ				povrch ANTICO	
		bez laku				UV		ULTRA UV		UV	
		colormixy arabica, brilant, etna, sand, moka		colormixy arabica, brilant, etna, sand, moka		colormixy arabica, brilant, etna, sand, moka		colormixy arabica, brilant, etna, sand, moka			
		bez DPH	s DPH	bez DPH	s DPH	bez DPH	s DPH	bez DPH	s DPH	bez DPH	s DPH
BEST BELEZA	60	574,00	694,60	724,00	876,10	774,00	936,60	744,00	900,30		
	80	625,00	756,30	775,00	937,80	825,00	998,30	795,00	962,00		

**BEST BELISIMA**

skladba 3 kamenů  
(namícháno na paletě)

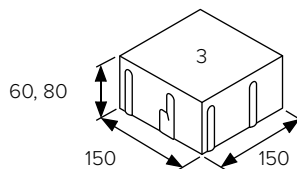
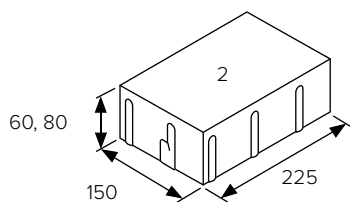
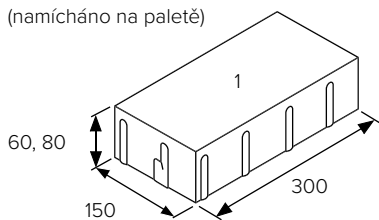

ceny v Kč/m <sup>2</sup>	výška (mm)	povrch STANDARD				povrch SAMETOVÝ				povrch ANTICO			
		bez laku				UV				ULTRA UV		UV	
		přírodní		colormixy arabica, brilant, colormixy arabica, brilant, colormixy arabica, brilant, colormixy arabica, brilant, etna, sand, moka		etna, sand, moka		etna, sand, moka		etna, sand, moka		etna, sand, moka	
		bez DPH	s DPH	bez DPH	s DPH	bez DPH	s DPH	bez DPH	s DPH	bez DPH	s DPH		
BEST BELISIMA	60	409,00	494,90	574,00	694,60	724,00	876,10	774,00	936,60	744,00	900,30		
	80	471,00	570,00	625,00	756,30	775,00	937,80	825,00	998,30	795,00	962,00		

ceny v Kč/m <sup>2</sup>	výška (mm)	povrch DRENO			
		bez laku			
		přírodní		červená, pískovcová, antracitová	
		bez DPH	s DPH	bez DPH	s DPH
BEST BELISIMA	60	-	-	-	-
	80	757,00	916,00	857,00	1037,00

**BEST ALTEA**

skladba 3 kamenů  
(namícháno na paletě)

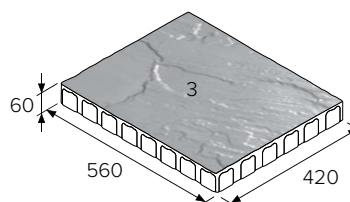
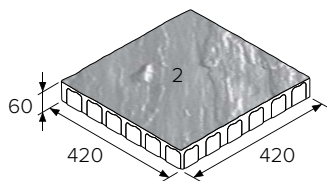
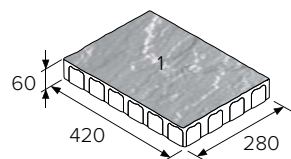

ceny v Kč/m <sup>2</sup>	výška (mm)	povrch STANDARD				povrch SAMETOVÝ				povrch ANTICO			
		bez laku				UV				UV			
		přírodní		colormixy arabica, brilant, colormixy arabica, brilant, colormixy arabica, brilant, colormixy arabica, brilant, sand		přírodní		colormixy arabica, brilant, colormixy arabica, brilant, colormixy arabica, brilant, sand		přírodní		colormixy arabica, brilant, colormixy arabica, brilant, sand	
		bez DPH	s DPH	bez DPH	s DPH	bez DPH	s DPH	bez DPH	s DPH	bez DPH	s DPH	bez DPH	s DPH
BEST ALTEA	60	414,00	501,00	574,00	694,60	564,00	682,50	724,00	876,10	584,00	706,70	744,00	900,30
	80	501,00	606,30	630,00	762,30	651,00	787,80	780,00	943,80	671,00	812,00	800,00	968,00

**BEST BOHEMA**

skladba 3 kamenů  
(namícháno na paletě)

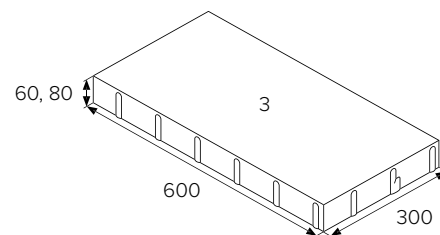
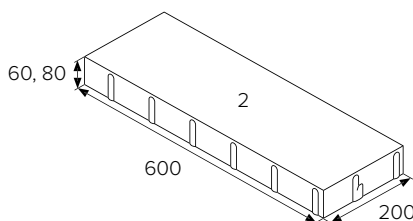
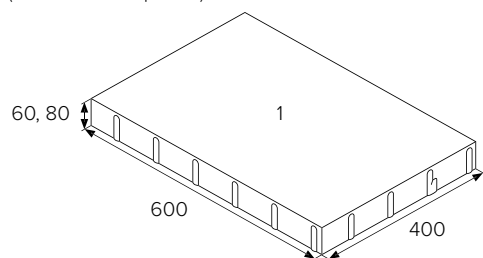

ceny v Kč/m <sup>2</sup>	výška (mm)	povrch STANDARD				povrch SAMETOVÝ				povrch ANTICO			
		bez laku				UV				ULTRA UV		UV	
		colormixy arabica, brilant, colormixy arabica, brilant, colormixy arabica, brilant, colormixy arabica, brilant, etna, sand, moka		etna, sand, moka		colormixy arabica, brilant, colormixy arabica, brilant, colormixy arabica, brilant, colormixy arabica, brilant, etna, sand, moka		etna, sand, moka		colormixy arabica, brilant, colormixy arabica, brilant, colormixy arabica, brilant, colormixy arabica, brilant, etna, sand, moka		etna, sand, moka	
		bez DPH	s DPH	bez DPH	s DPH	bez DPH	s DPH	bez DPH	s DPH	bez DPH	s DPH		
BEST BOHEMA	60	610,00	738,10	760,00	919,60	810,00	980,10	780,00	943,80				
	80	666,00	805,90	816,00	987,40	866,00	1047,90	836,00	1011,60				

**BEST OLYMPIA**

skladba 5 kamenů  
(namícháno na paletě)

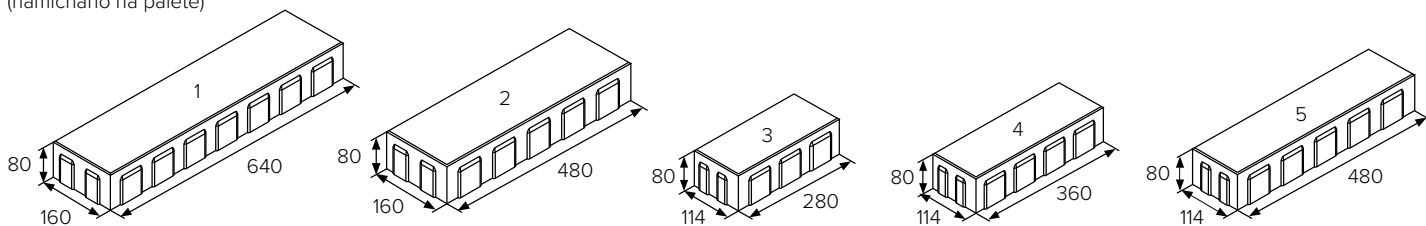

ceny v Kč/m <sup>2</sup>	výška (mm)	povrch STANDARD			
		přírodní		colormixy arabica, etna, brilant, sand	
		bez DPH	s DPH	bez DPH	s DPH
BEST OLYMPIA	80	521,00	630,50	666,00	805,90

**BEST GIGANTICKÁ**

\*ukázka vybraných rozměrů

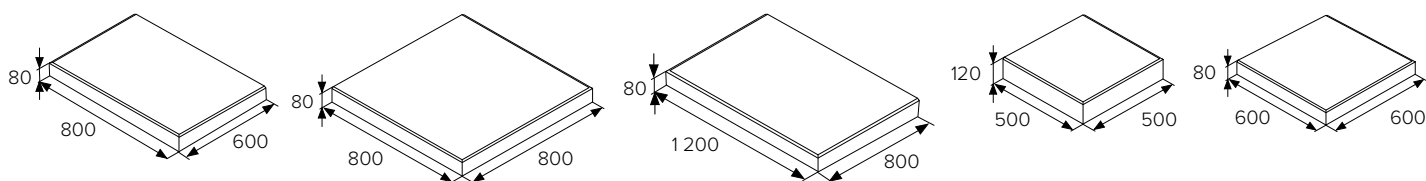

ceny v Kč/ks	skladebné rozměry (mm)			povrch STANDARD		povrch METROPOL	
				colormixy arabica, etna, brilant, sand		přírodní, antracitová, bílá	
	šířka	délka	výška	bez DPH	s DPH	bez DPH	s DPH
BEST GIGANTICKÁ	600	600	80	299,00	361,80	401,00	485,30
	600	800	80	408,00	493,70	543,00	657,10
	800	800	80	541,00	654,70	730,00	883,30
	800	1200	80	809,00	978,90	1087,00	1315,30
	300	600	120	-	-	242,00	292,90
	500	500	120	-	-	319,00	386,00
	500	1000	120	-	-	641,00	775,70
	1000	1000	120	-	-	1281,00	1550,10
	600	800	160	-	-	745,00	901,50
	800	800	160	-	-	956,00	1156,80
	800	1200	160	-	-	1445,00	1748,50
	1000	1000	160	-	-	1502,00	1817,50
	1000	1200	160	-	-	1789,00	2164,70

**BEST TRIVIO**

skladba 3 kamenů  
(namícháno na paletě)

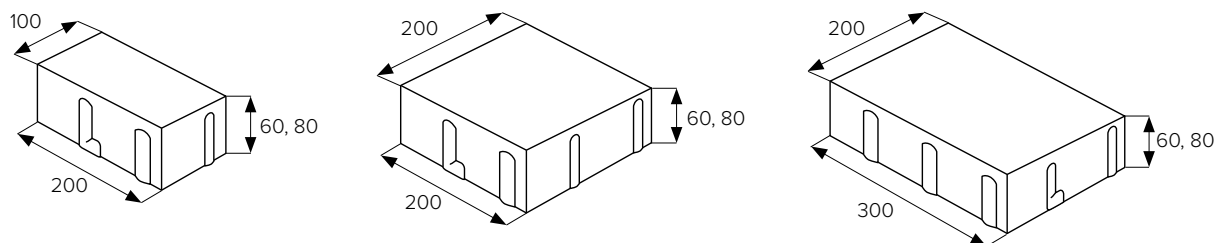

ceny v Kč/m <sup>2</sup>	výška (mm)	povrch STANDARD				povrch SAMETOVÝ			
		bez laku				UV		ULTRA UV	
		přírodní		colormixy etna, arabica, brilant, sand		colormixy etna, arabica, brilant, sand		colormixy etna, arabica, brilant, sand	
	bez DPH	s DPH	bez DPH	s DPH	bez DPH	s DPH	bez DPH	s DPH	
BEST TRIVIO	60	390,00	471,90	464,00	561,50	614,00	743,00	664,00	803,50
	80	464,00	561,50	534,00	646,20	684,00	827,70	734,00	888,20

## BEST ARNICA

skladba 6 kamenů  
(namíchano na paletě)

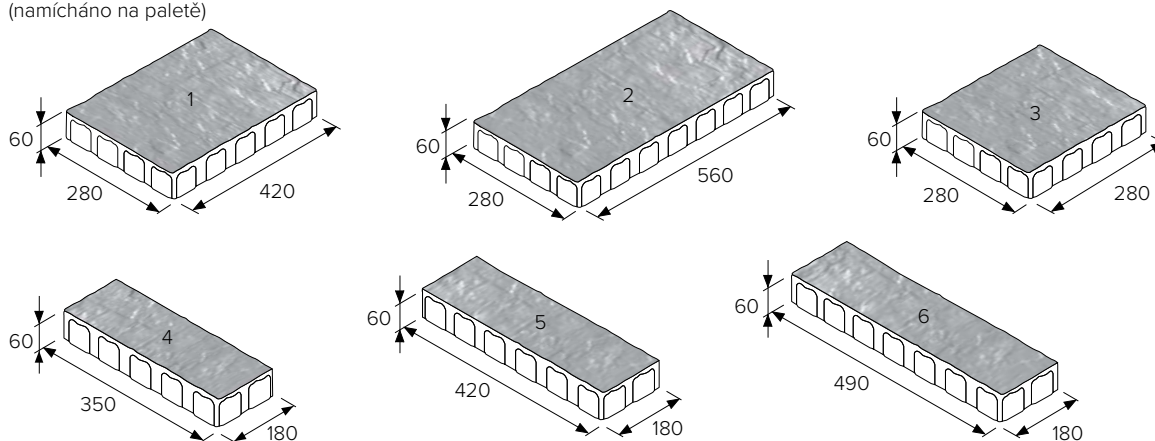

ceny v Kč/m <sup>2</sup>	výška (mm)	povrch STANDARD	
		colormixy arabica, brilant, etna, sand	
		bez DPH	s DPH
BEST ARNICA	60	610,00	738,10

## BEST ATRIO

ceny v Kč/m <sup>2</sup>	výška (mm)	povrch STANDARD	
		colormixy arabica, brilant, etna, sand	
		bez DPH	s DPH
BEST ATRIO	60	610,00	738,10

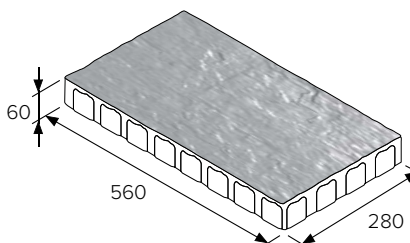

## BEST ALTEZO

ceny v Kč/m <sup>2</sup>	výška (mm)	povrch STANDARD			
		přírodní		colormixy arabica, brilant, sand	
		bez DPH	s DPH	bez DPH	s DPH
BEST ALTEZO	60	435,00	526,40	610,00	738,10

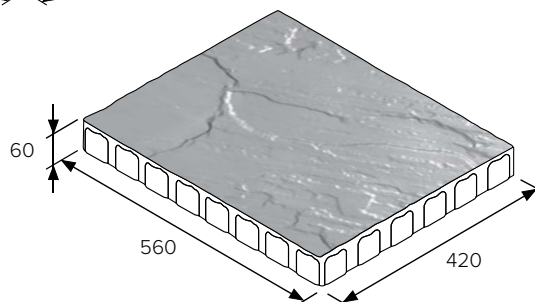

## BEST ESMERO

ceny v Kč/m <sup>2</sup>	výška (mm)	povrch METROPOL	
		přírodní, bílá, antracitová	
		bez DPH	s DPH
BEST ESMERO	60	844,00	1 021,30

skladba 104 kamenů  
(namíchano na paletě)

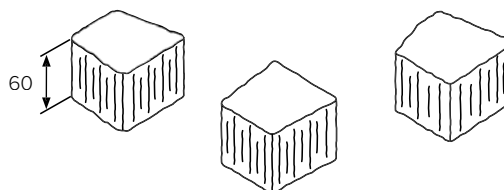

## BEST MENTO

skladba 6 kamenů  
(namíchano na paletě)

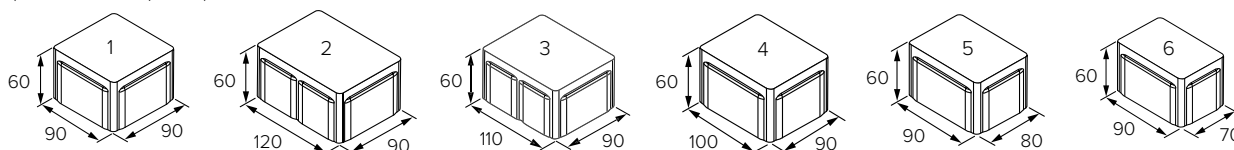

ceny v Kč/m <sup>2</sup>	výška (mm)	povrch METROPOL	
		přírodní, antracitová, bílá	
		bez DPH	s DPH
BEST MENTO	60	842,00	1 018,90

## BEST SOLITERA

ceny v Kč/m <sup>2</sup>	výška (mm)	povrch STANDARD	
		colormixy arabica, etna, brilant, sand	
		bez DPH	s DPH
BEST SOLITERA	80	638,00	772,00

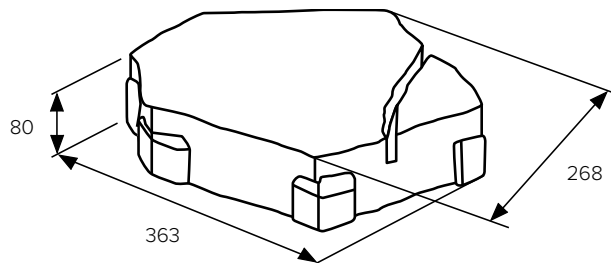

## BEST LEGENDA

BEST LEGENDA I

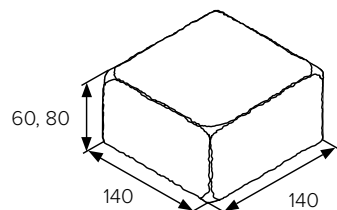

BEST LEGENDA II

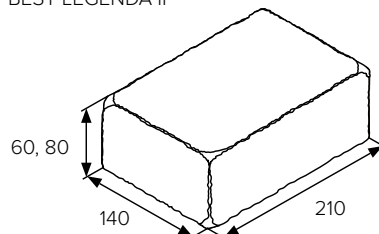

ceny v Kč/m <sup>2</sup>	výška (mm)	povrch STANDARD ostařený									
		přírodní		karamelová		colormix podzim		colormix sahara		colormix brilant	
		bez DPH	s DPH	bez DPH	s DPH	bez DPH	s DPH	bez DPH	s DPH	bez DPH	s DPH
BEST LEGENDA I	60	560,00	677,60	705,00	853,10	705,00	853,10	763,00	923,30	763,00	923,30
BEST LEGENDA II	60	560,00	677,60	705,00	853,10	705,00	853,10	763,00	923,30	763,00	923,30
BEST LEGENDA I	80	642,00	776,90	786,00	951,10	786,00	951,10	844,00	1 021,30	844,00	1 021,30
BEST LEGENDA II	80	642,00	776,90	786,00	951,10	786,00	951,10	844,00	1 021,30	844,00	1 021,30

## BEST CHODNÍKOVÁ

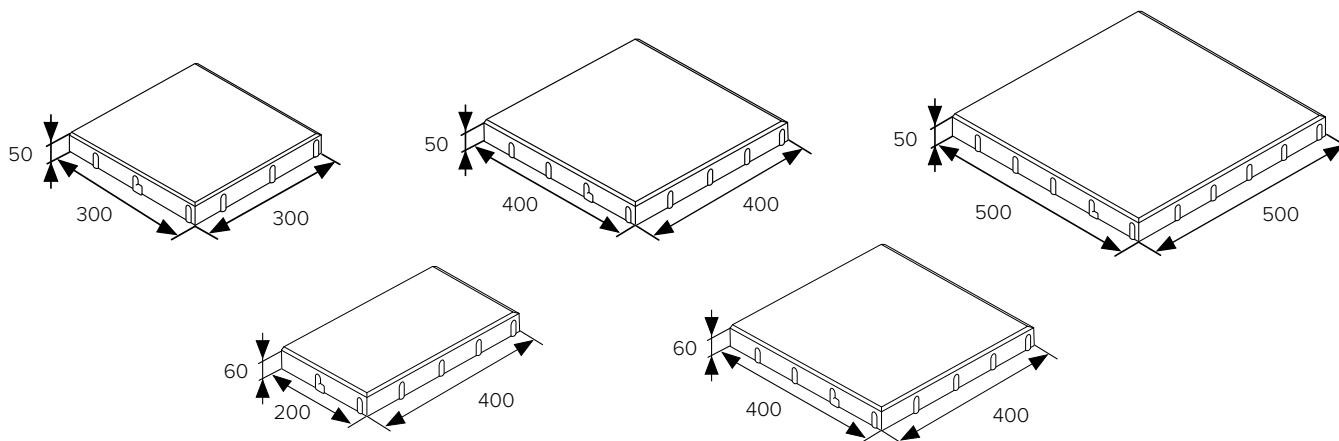

ceny v Kč/m <sup>2</sup>		výška (mm)	povrch STANDARD			
			přírodní		colormixy etna, arabica, brilant, sand	
			bez DPH	s DPH	bez DPH	s DPH
BEST CHODNÍKOVÁ	300×300	50	415,00	502,20	537,00	649,80
	400×400	50	415,00	502,20	537,00	649,80
	500×500	50	415,00	502,20	537,00	649,80
	400×200	60	443,00	536,10	564,00	682,50
	400×400	60	443,00	536,10	564,00	682,50

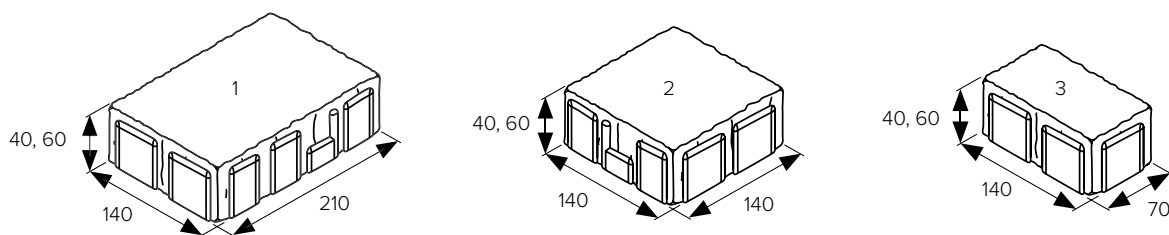
**BEST KORZO**skladba 4 kamenů  
(namícháno na paletě)

ceny v Kč/m <sup>2</sup>	výška (mm)	povrch STANDARD							
		přírodní		karamelová		colormix podzim		colormixy sahara, arabica, brilant	
		bez DPH	s DPH	bez DPH	s DPH	bez DPH	s DPH	bez DPH	s DPH
BEST KORZO	40	349,00	422,30	411,00	497,40	411,00	497,40	432,00	522,80
	60	390,00	471,90	442,00	534,90	442,00	534,90	464,00	561,50

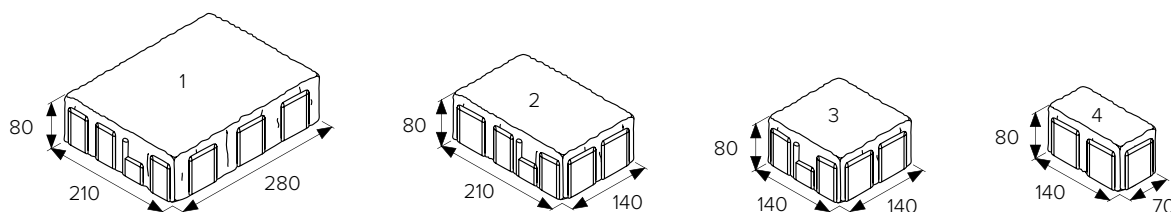
**BEST ARCHIA**skladba 4 kamenů  
(namícháno na paletě)

ceny v Kč/m <sup>2</sup>	výška (mm)	povrch STANDARD								povrch DRENO			
		přírodní		karamelová		colormix podzim		colormixy sahara, arabica, brilant		přírodní		červená, pískovcová, antracitová	
		bez DPH	s DPH	bez DPH	s DPH	bez DPH	s DPH	bez DPH	s DPH	bez DPH	s DPH	bez DPH	s DPH
BEST ARCHIA	80	464,00	561,50	514,00	622,00	514,00	622,00	534,00	646,20	757,00	916,00	857,00	1 037,00

**BEST KLASIKO**

BEST KLASIKO

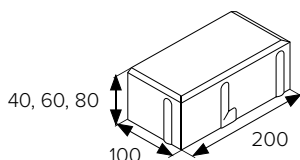

BEST KLASIKO rovné

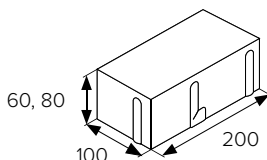

ceny v Kč/m <sup>2</sup>	výška (mm)	povrch STANDARD													
		přírodní		červená		karamelová, pískovcová, antracitová		žlutá		colormix podzim		colormix sahara		colormix arabica	
		bez DPH	s DPH	bez DPH	s DPH	bez DPH	s DPH	bez DPH	s DPH	bez DPH	s DPH	bez DPH	s DPH	bez DPH	s DPH
BEST KLASIKO	40	303,00	366,70	-	-	-	-	-	-	393,00	475,60	-	-	-	-
BEST KLASIKO	60	343,00	415,10	434,00	525,20	434,00	525,20	434,00	525,20	434,00	525,20	454,00	549,40	454,00	549,40
BEST KLASIKO rovné	60	383,00	463,50	480,00	580,80	-	-	-	-	-	-	-	-	-	-
BEST KLASIKO	80	426,00	515,50	505,00	611,10	505,00	611,10	505,00	611,10	505,00	611,10	525,00	635,30	525,00	635,30
BEST KLASIKO rovné	80	454,00	549,40	543,00	657,10	-	-	-	-	-	-	-	-	-	-

ceny v Kč/m <sup>2</sup>	výška (mm)	povrch METROPOL		povrch DRENO			
		přírodní, antracitová		přírodní		červená, pískovcová, antracitová	
		bez DPH	s DPH	bez DPH	s DPH	bez DPH	s DPH
BEST KLASIKO	40	-	-	-	-	-	-
BEST KLASIKO	60	454,00	549,40	-	-	-	-
BEST KLASIKO rovné	60	-	-	-	-	-	-
BEST KLASIKO	80	525,00	635,30	678,00	820,40	756,00	914,80
BEST KLASIKO rovné	80	-	-	-	-	-	-



**BEST KARO**

BEST KARO

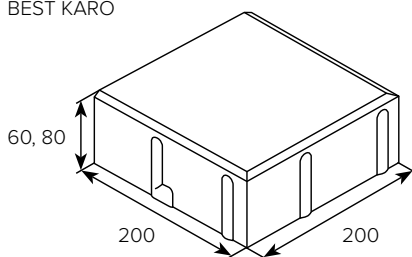

BEST KARO rovné

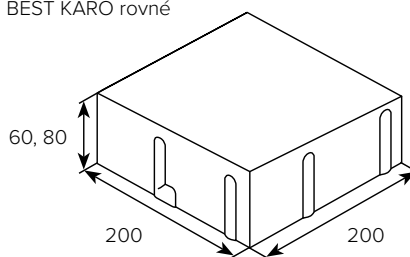

ceny v Kč/m <sup>2</sup>	výška (mm)	povrch STANDARD											
		přírodní		červená, antracitová		pískovcová, karamelová		bílá		colormix podzim		colormix arabica	
		bez DPH	s DPH	bez DPH	s DPH	bez DPH	s DPH	bez DPH	s DPH	bez DPH	s DPH	bez DPH	s DPH
BEST KARO	60	386,00	467,10	462,00	559,10	462,00	559,10	492,00	595,40	462,00	559,10	492,00	595,40
BEST KARO rovné	60	417,00	504,60	513,00	620,80	-	-	-	-	-	-	-	-
BEST KARO	80	433,00	524,00	513,00	620,80	513,00	620,80	549,00	664,30	513,00	620,80	549,00	664,30
BEST KARO rovné	80	465,00	562,70	559,00	676,40	-	-	-	-	-	-	-	-

	výška (mm)	povrch STANDARD		povrch METROPOL		povrch DRENO			
		colormix sahara		přírodní, antracitová		přírodní		červená, pískovcová, antracitová	
		bez DPH	s DPH	bez DPH	s DPH	bez DPH	s DPH	bez DPH	s DPH
BEST KARO	60	492,00	595,40	492,00	595,40	-	-	-	-
BEST KARO rovné	60	-	-	-	-	-	-	-	-
BEST KARO	80	549,00	664,30	549,00	664,30	684,00	827,70	764,00	924,50
BEST KARO rovné	80	-	-	-	-	-	-	-	-

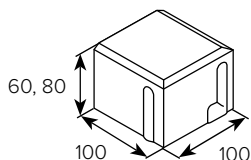
**BEST MOZAIK**

ceny v Kč/m <sup>2</sup>	výška (mm)	povrch STANDARD								povrch METROPOL	
		přírodní		karamelová, červená, pískovcová, antracitová		bílá		colormix podzim		přírodní, antracitová	
		bez DPH	s DPH	bez DPH	s DPH	bez DPH	s DPH	bez DPH	s DPH	bez DPH	s DPH
BEST MOZAIK	60	386,00	467,10	462,00	559,10	492,00	595,40	462,00	559,10	492,00	595,40
	80	433,00	524,00	513,00	620,80	549,00	664,30	513,00	620,80	549,00	664,30

## BEST URIKO

BEST URIKO I

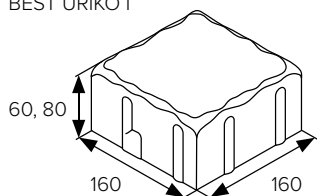

BEST URIKO II

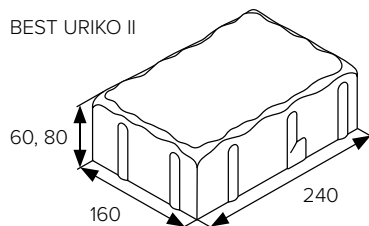

BEST URIKO III

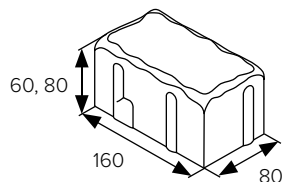

ceny v Kč/m <sup>2</sup>	výška (mm)	povrch STANDARD							
		přírodní		colormix podzim		colormix sahara		colormix brilant	
		bez DPH	s DPH	bez DPH	s DPH	bez DPH	s DPH	bez DPH	s DPH
BEST URIKO I	60	401,00	485,30	478,00	578,40	512,00	619,60	512,00	619,60
BEST URIKO II	60	401,00	485,30	478,00	578,40	512,00	619,60	512,00	619,60
BEST URIKO III	60	401,00	485,30	478,00	578,40	512,00	619,60	512,00	619,60
BEST URIKO I	80	488,00	590,50	566,00	684,90	600,00	726,00	600,00	726,00
BEST URIKO II	80	488,00	590,50	566,00	684,90	600,00	726,00	600,00	726,00
BEST URIKO III	80	488,00	590,50	566,00	684,90	600,00	726,00	600,00	726,00

## BEST TERASOVÁ RAVERTINO

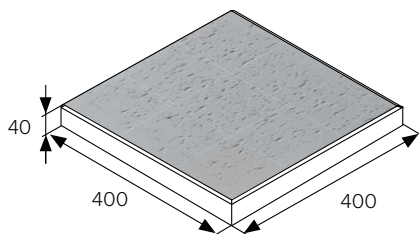

ceny v Kč/m <sup>2</sup>	skladebné rozměry (mm)			povrch RELIÉFNÍ	
	šířka	délka	výška	bez DPH	s DPH
BEST TERASOVÁ RAVERTINO	400	400	40	715,00	865,20

## BEST TERASOVÁ RIGOLO

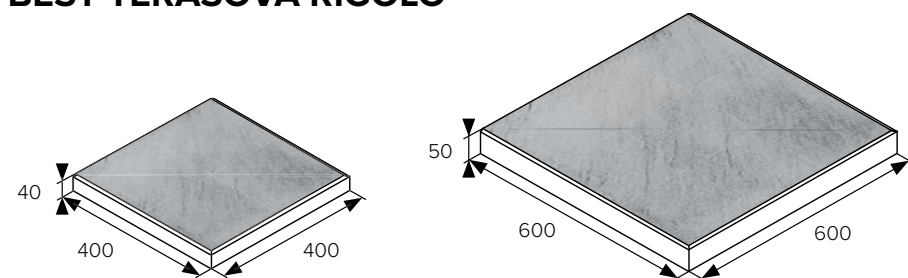

ceny v Kč/m <sup>2</sup>	skladebné rozměry (mm)			povrch RELIÉFNÍ	
	šířka	délka	výška	bez DPH	s DPH
BEST TERASOVÁ RIGOLO	400	400	40	715,00	865,20
	600	600	50	804,00	972,90

## BEST TERASOVÁ RUBIO

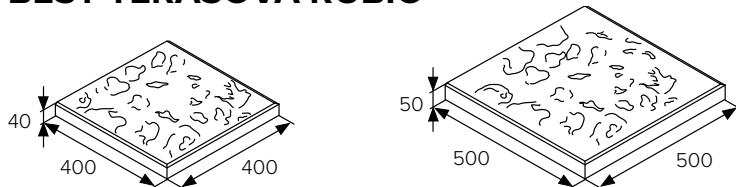

ceny v Kč/m <sup>2</sup>	skladebné rozměry (mm)			povrch RELIÉFNÍ		
	šířka	délka	výška	tryskaná bílá, tryskaná žlutá, tryskaná karamelová	bez DPH	s DPH
BEST TERASOVÁ RUBIO	400	400	40	715,00	865,20	
	500	500	50	804,00	972,90	

## BEST TERASOVÁ, POVRCH TRYSKANÝ

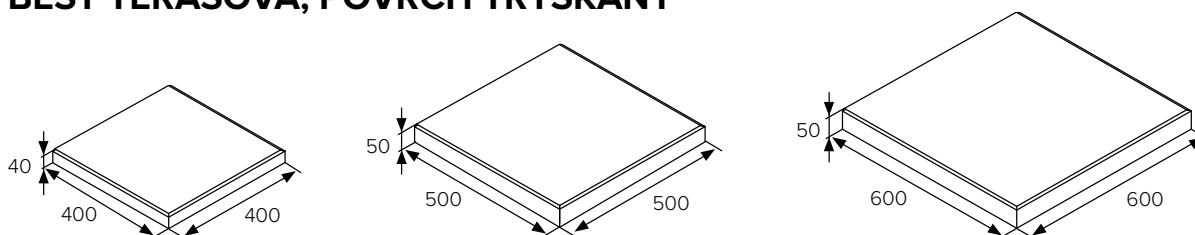

ceny v Kč/m <sup>2</sup>	skladebné rozměry (mm)			povrch TRYSKANÝ			
	šířka	délka	výška	TABELO, TAMORO, TAGOLO		TOKARO, TOKANTO, TABARO	
				bez DPH	s DPH	bez DPH	s DPH
BEST TERASOVÁ	400	400	40	715,00	865,20	715,00	865,20
	500	500	50	804,00	972,90	804,00	972,90
	600	600	50	804,00	972,90	804,00	972,90

## BEST TERASOVÁ, POVRCH STANDARD

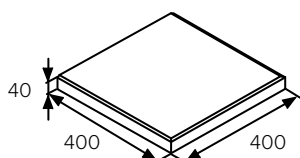

ceny v Kč/m <sup>2</sup>	skladebné rozměry (mm)			povrch STANDARD	
	šířka	délka	výška	přírodní	
				bez DPH	s DPH
BEST TERASOVÁ	400	400	40	449,00	543,30

## BEST TERASOVÁ, POVRCH VYMÝVANÝ

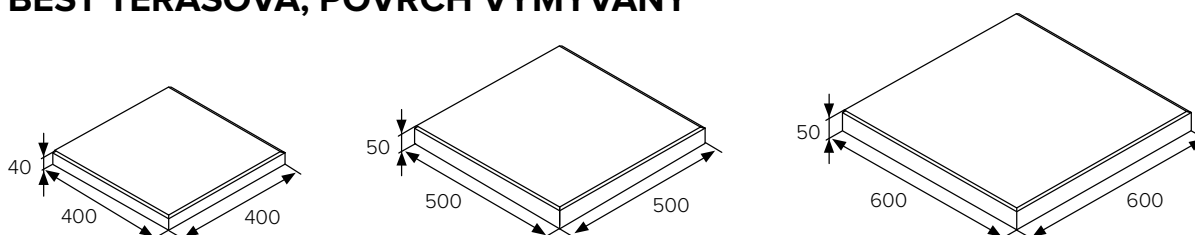

ceny v Kč/m <sup>2</sup>	skladebné rozměry (mm)			povrch VYMÝVANÝ			
	šířka	délka	výška	VERDO, VANTO, VEGARO, VELINO		VERETO	
				bez DPH	s DPH	bez DPH	s DPH
BEST TERASOVÁ	400	400	40	715,00	865,20	451,00	545,80
	500	500	50	804,00	972,90	521,00	630,50
	600	600	50	804,00	972,90	-	-

## TERČE PRO POKLÁDKU TERASOVÉ A GIGANTICKÉ DLAŽBY

## PLASTOVÉ TERČE

základní podložka  
s kloubky

roznášecí terč



meziterč



kónický terč

vyrovnávací  
destička

## GUMOVÉ TERČE



základní podložka

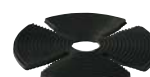

vyrovnávací podložka

základní podložka  
malá

## VÝŠKOVĚ STAVITELNÉ PODLOŽKY NEW MAXI S PEVNOU HLAVOU



typ NM1



typ NM2



typ NM3



typ NM4



typ NM5

vyrovnávací  
podložkaregulační  
klíč

cený v Kč/ks	materiál	bez DPH	s DPH	výška (mm)	rozměry (mm)	poznámka (na tyto prvky se nevztahují slevy)
<b>plastové terče</b>						
základní podložka	plast	20,00	24,20	15	ø 147	lze doplnit 4 plastovými kloubky o průměru 42 mm 3mm nálipek pro vymezení spáry
roznášecí terč	plast	16,00	19,40	3	ø 147	rovný terč pro ochranu izolace (kombinuje se se základní podložkou)
meziterč	plast	16,00	19,40	6	ø 147	rovný, pro vyrovnání výrazných rozdílů dlážděné plochy
kónický terč	plast	16,00	19,40	3/11	ø 147	pro vyrovnání sklonu dlážděné plochy
kloubek podložky	plast	4,00	4,90	-	ø 42	vyvažovací prvky v případě nerovnosti podkladu, eliminují klapání dlažby
vyrovnávací destička	plast	4,00	4,90	2	52x52	kloubky a destičky nelze vzájemně kombinovat
<b>gumové terče</b>						
základní podložka	pryž	32,00	38,80	10	ø 148	ø středu 30 mm; 6mm nálipek pro vymezení spáry
vyrovnávací podložka	pryž	25,00	30,30	3	ø 148	ø středu 30 mm; maximální výška použití vyrovnávacích položek = 18 mm
vyrovnávací podložka	pryž	28,00	33,90	5	ø 148	
<b>výškově stavitelné podložky NEW MAXI s pevnou hlavou</b>						
typ NM1	plast	92,00	111,40	25–40	ø 203	
typ NM2	plast	102,00	123,50	40–70	ø 203	
typ NM3	plast	115,00	139,20	60–100	ø 203	
typ NM4	plast	140,00	169,40	90–160	ø 203	
typ NM5	plast	196,00	237,20	150–270	ø 203	
vyrovnávací podložka	pryž	14,00	17,00	2	ø 110	protihlukové a protiskluzové vyrovnávací podložky
vyrovnávací podložka	pryž	15,00	18,20	3	ø 110	
regulační klíč	kov	1391,00	1683,20	-	-	speciální klíč pro regulaci výšky
<b>distanční mezerníky</b>						
distanční mezerníky 3 mm	plast	5,00	6,10	47x19x3	-	mezerníky vymežující spáry o šířce 3 mm
distanční mezerníky 5 mm	plast	5,00	6,10	47x19x5	-	mezerníky vymežující spáry o šířce 5 mm
distanční mezerníky 7 mm	plast	5,00	6,10	47x19x7	-	mezerníky vymežující spáry o šířce 7 mm

## BEST AKVALINES

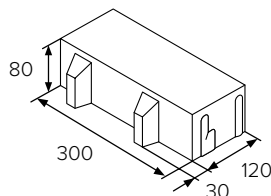

cený v Kč/m <sup>2</sup>	výška (mm)	povrch STANDARD			
		přírodní		colormixy arabica, brilant, etna, sand, moka	
		bez DPH	s DPH	bez DPH	s DPH
BEST AKVALINES	80	566,00	684,90	786,00	951,10



## BEST AKVABELIS

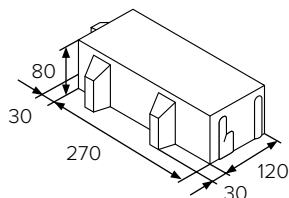

ceny v Kč/m <sup>2</sup>	výška (mm)	povrch STANDARD			
		přírodní		colormixy arabica, brilant, etna, sand, moka	
		bez DPH	s DPH	bez DPH	s DPH
BEST AKVABELIS	80	566,00	684,90	786,00	951,10

## BEST AKVABRILA

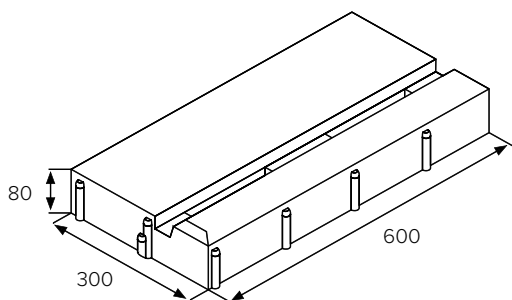

ceny v Kč/m <sup>2</sup>	výška (mm)	povrch STANDARD			
		přírodní		colormixy arabica, brilant, etna, sand, moka	
		bez DPH	s DPH	bez DPH	s DPH
BEST AKVABRILA	80	566,00	684,90	786,00	951,10

## BEST AKVAGRAS

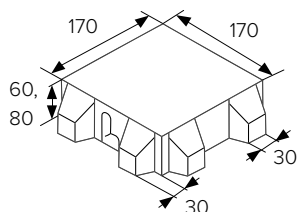

ceny v Kč/m <sup>2</sup>	výška (mm)	povrch STANDARD					
		přírodní		červená, karamelová, antracitová		colormixy arabica, brilant, etna, sand, moka	
		bez DPH	s DPH	bez DPH	s DPH	bez DPH	s DPH
BEST AKVAGRAS	60	421,00	509,50	497,00	601,40	661,00	799,90
	80	517,00	625,60	597,00	722,40	752,00	910,00

## BEST KROSO

ceny v Kč/m <sup>2</sup>	výška (mm)	povrch STANDARD			
		přírodní		červená, karamelová	
		bez DPH	s DPH	bez DPH	s DPH
BEST KROSO	80	517,00	625,60	597,00	722,40

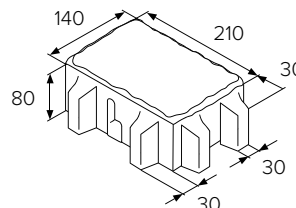

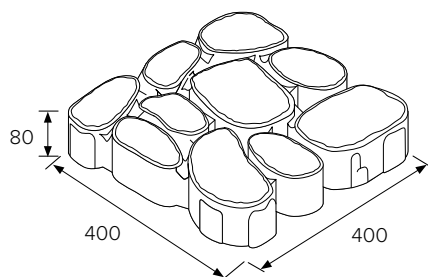
**BEST VALEA**

ceny v Kč/ks	výška (mm)	povrch STANDARD					
		přírodní		karamelová		colormix brilant	
		bez DPH	s DPH	bez DPH	s DPH	bez DPH	s DPH
BEST VALEA	80	160,00	193,60	176,00	213,00	192,00	232,40

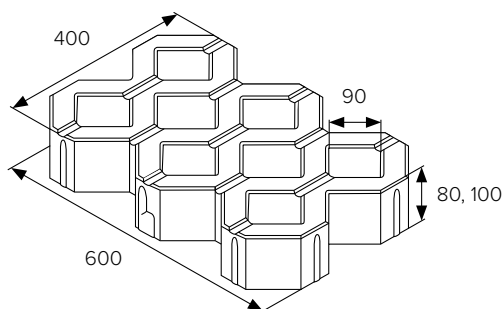
**BEST VEGA**

ceny v Kč/ks	výška (mm)	povrch STANDARD			
		přírodní		karamelová	
		bez DPH	s DPH	bez DPH	s DPH
BEST VEGA	80	94,00	113,80	103,00	124,70
	100	134,00	162,20	147,00	177,90

**BEST BASE**

BEST BASE

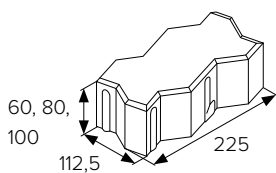

BEST BASE kraj

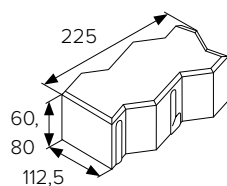

BEST BASE půlka

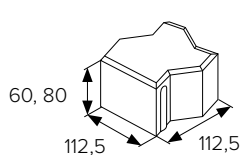

BEST BASE rovná

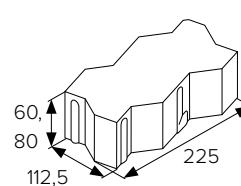

ceny v Kč/m <sup>2</sup>	výška (mm)	povrch STANDARD				povrch DRENO			
		přírodní		červená		přírodní		červená, pískovcová, antracitová	
		bez DPH	s DPH	bez DPH	s DPH	bez DPH	s DPH	bez DPH	s DPH
BEST BASE	60	354,00	428,40	450,00	544,50	-	-	-	-
BEST BASE půlka, kraj	60	441,00	533,70	525,00	635,30	-	-	-	-
BEST BASE rovná	60	415,00	502,20	508,00	614,70	-	-	-	-
BEST BASE	80	435,00	526,40	543,00	657,10	686,00	830,10	794,00	960,80
BEST BASE skladba	80	435,00	526,40	543,00	657,10	-	-	-	-
BEST BASE půlka, kraj	80	524,00	634,10	614,00	743,00	-	-	-	-
BEST BASE rovná	80	495,00	599,00	583,00	705,50	-	-	-	-
BEST BASE	100	548,00	663,10	617,00	746,60	799,00	966,80	868,00	1050,30

## BEST BEATON

BEST BEATON

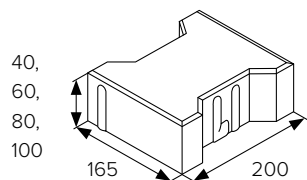

BEST BEATON kraj

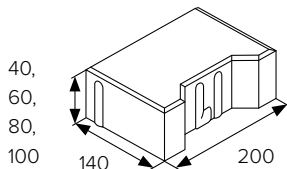

BEST BEATON půlka

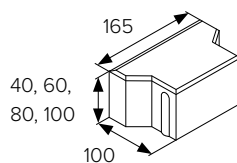

BEST BEATON rovný

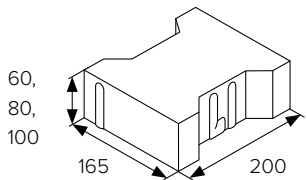

BEST BEATON rovný kraj

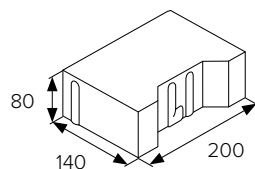

BEST BEATON rovný půlka

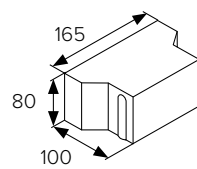

ceny v Kč/m <sup>2</sup>	výška (mm)	povrch STANDARD				povrch DRENO			
		přírodní		červená, antracitová		přírodní		červená, pískovcová, antracitová	
		bez DPH	s DPH	bez DPH	s DPH	bez DPH	s DPH	bez DPH	s DPH
BEST BEATON	40	303,00	366,70	-	-	-	-	-	-
BEST BEATON kraj, půlka	40	383,00	463,50	-	-	-	-	-	-
BEST BEATON	60	343,00	415,10	434,00	525,20	-	-	-	-
BEST BEATON skladba	60	343,00	415,10	434,00	525,20	-	-	-	-
BEST BEATON kraj, půlka	60	419,00	507,00	495,00	599,00	-	-	-	-
BEST BEATON rovný	60	383,00	463,50	480,00	580,80	-	-	-	-
BEST BEATON	80	426,00	515,50	505,00	611,10	678,00	820,40	756,00	914,80
BEST BEATON skladba	80	426,00	515,50	505,00	611,10	678,00	820,40	756,00	914,80
BEST BEATON kraj, půlka	80	508,00	614,70	581,00	703,10	-	-	-	-
BEST BEATON rovný	80	454,00	549,40	543,00	657,10	-	-	-	-
BEST BEATON rovný skladba	80	454,00	549,40	543,00	657,10	-	-	-	-
BEST BEATON rovný kraj, půlka	80	560,00	677,60	634,00	767,20	-	-	-	-
BEST BEATON	100	499,00	603,80	588,00	711,50	750,00	907,50	840,00	1 016,40
BEST BEATON skladba	100	499,00	603,80	588,00	711,50	750,00	907,50	840,00	1 016,40
BEST BEATON kraj, půlka	100	592,00	716,40	671,00	812,00	-	-	-	-
BEST BEATON rovný	100	555,00	671,60	637,00	770,80	-	-	-	-

## BEST KLASIKO PRO NEVIDOMÉ

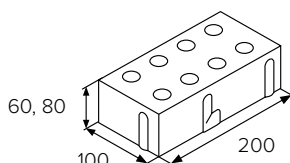
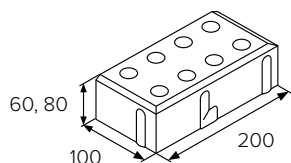

ceny v Kč/m <sup>2</sup>	výška (mm)	povrch STANDARD							
		přírodní		červená		antracitová		bílá	
		bez DPH	s DPH	bez DPH	s DPH	bez DPH	s DPH	bez DPH	s DPH
BEST KLASIKO pro nevidomé	60	576,00	697,00	657,00	795,00	657,00	795,00	657,00	795,00
	80	649,00	785,30	728,00	880,90	728,00	880,90	728,00	880,90
BEST KLASIKO pro nevidomé rovné	60	576,00	697,00	657,00	795,00	657,00	795,00	657,00	795,00
	80	649,00	785,30	728,00	880,90	728,00	880,90	728,00	880,90

## BEST BEATON PRO NEVIDOMÉ

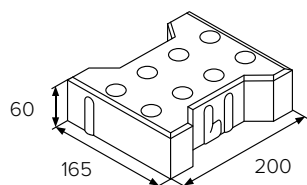

ceny v Kč/m <sup>2</sup>	výška (mm)	povrch STANDARD					
		přírodní		červená		antracitová	
		bez DPH	s DPH	bez DPH	s DPH	bez DPH	s DPH
BEST BEATON pro nevidomé	60	576,00	697,00	657,00	795,00	657,00	795,00

## BEST VODICÍ LINIE

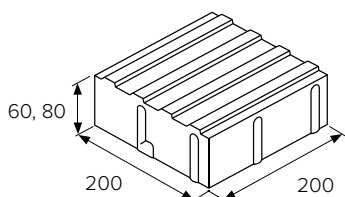

ceny v Kč/m <sup>2</sup>	výška (mm)	povrch STANDARD					
		přírodní		červená		bílá	
		bez DPH	s DPH	bez DPH	s DPH	bez DPH	s DPH
BEST VODICÍ LINIE	60	607,00	734,50	691,00	836,20	691,00	836,20
	80	671,00	812,00	763,00	923,30	763,00	923,30

## BEST ŽLAB A BEST PŘÍLOŽNÁ DESKA

BEST ŽLAB I

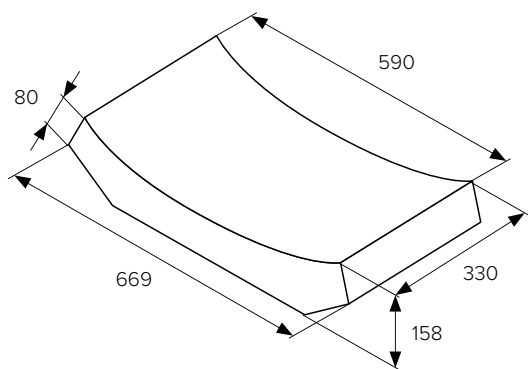

BEST ŽLAB II

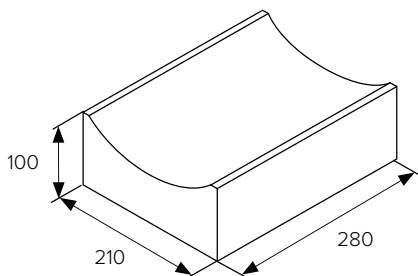

BEST PŘÍLOŽNÁ DESKA

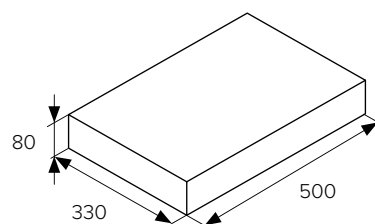

ceny v Kč/ks	výška (mm)	povrch STANDARD			
		přírodní		karamelová	
		bez DPH	s DPH	bez DPH	s DPH
BEST ŽLAB I	80	107,00	129,50	-	-
BEST PŘÍLOŽNÁ DESKA	80	107,00	129,50	-	-
BEST ŽLAB II	70/100	70,00	84,70	85,00	102,90

doplňkový sortiment  
(ceny v Kč/ks)

		bez DPH	s DPH
litinová mříž	70/100	4 878,00	5 902,40

litinová mříž k prvku BEST ŽLAB II, skládá se ze dvou částí (rámu a roštu s kotevním šroubem), osazuje se na rouru o průměru 200 mm

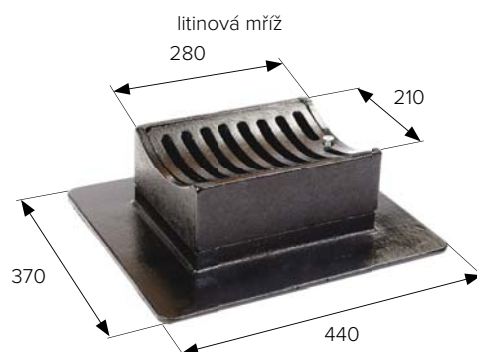



# OBRUBNÍKY A LEMY

## BEST LIMITA

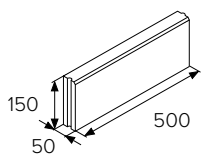

ceny v Kč/ks	výška (mm)	povrch STANDARD			
		přírodní		karamelová	
		bez DPH	s DPH	bez DPH	s DPH
BEST LIMITA	150	43,00	52,10	59,00	71,40

## BEST PARKAN

BEST PARKAN I

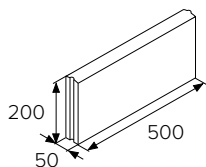

BEST PARKAN II

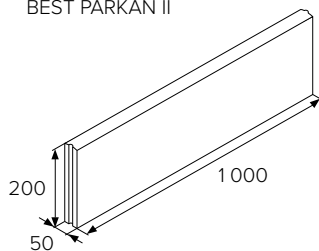

BEST PARKAN II rovný

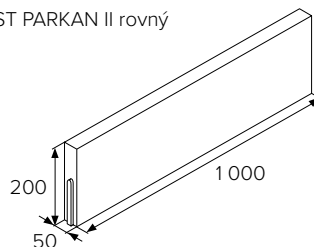

BEST PARKAN III

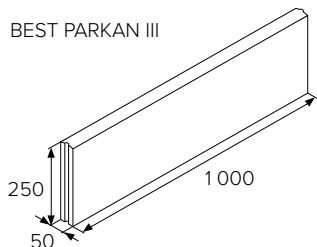

BEST PARKAN IV

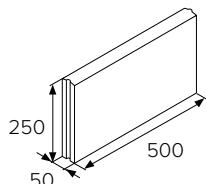

BEST PARKAN V

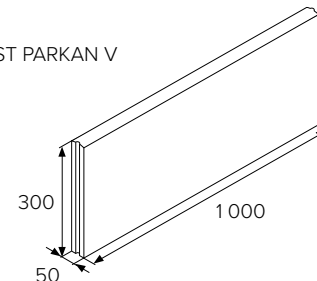

ceny v Kč/ks	výška	povrch STANDARD			
		přírodní		karamelová, červená, pískovcová, antracitová	
		bez DPH	s DPH	bez DPH	s DPH
BEST PARKAN I	200	49,00	59,30	71,00	86,00
BEST PARKAN II	200	74,00	89,60	120,00	145,20
BEST PARKAN II, rovný	200	74,00	89,60	120,00	145,20
BEST PARKAN III	250	92,00	111,40	145,00	175,50
BEST PARKAN IV	250	51,00	61,80	77,00	93,20
BEST PARKAN V	300	100,00	121,00	160,00	193,60

**BEST LINEA**

BEST LINEA I

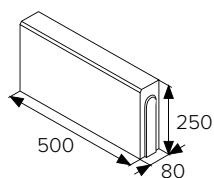

BEST LINEA II

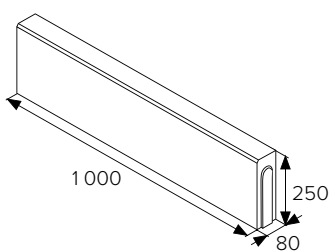

BEST LINEA III

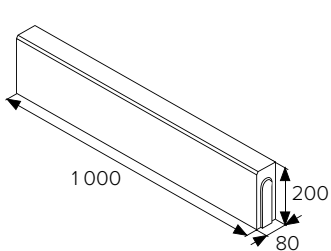

BEST LINEA R0,5 vnější

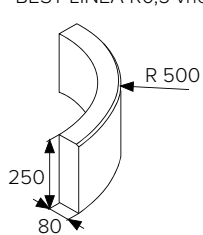

BEST LINEA R1 vnější

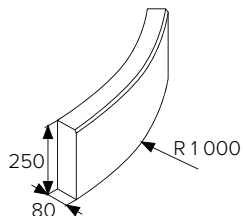

BEST LINEA rohová 90 vnější

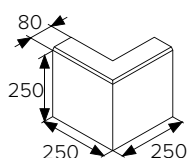

ceny v Kč/ks

výška (mm)

povrch STANDARD

	výška (mm)	povrch STANDARD			
		přírodní		karamelová, antracitová, pískovcová	
		bez DPH	s DPH	bez DPH	s DPH
BEST LINEA I	250	94,00	113,80	125,00	151,30
BEST LINEA II	250	141,00	170,70	176,00	213,00
BEST LINEA III	200	138,00	167,00	-	-
BEST LINEA R0,5 vnější	250	363,00	439,30	461,00	557,90
BEST LINEA R1 vnější	250	363,00	439,30	461,00	557,90
BEST LINEA rohová 90 vnější	250	411,00	497,40	501,00	606,30

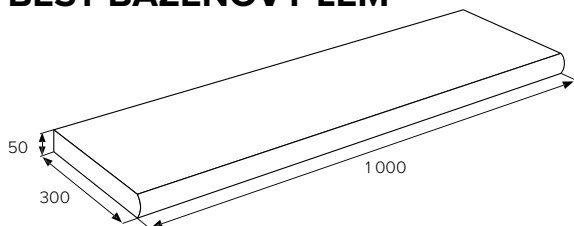
**BEST BAZÉNOVÝ LEM**

ceny v Kč/ks

výška (mm)

povrch STANDARD

	výška (mm)	povrch STANDARD					
		přírodní		antracitová		colormixy arabica, brilant, sand	
		bez DPH	s DPH	bez DPH	s DPH	bez DPH	s DPH
BEST BAZÉNOVÝ LEM	50	159,00	192,40	234,00	283,20	271,00	328,00

**BEST SINIA**

BEST SINIA I

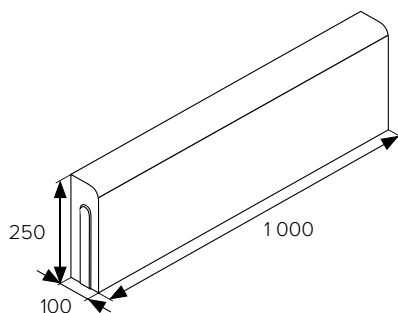

BEST SINIA II

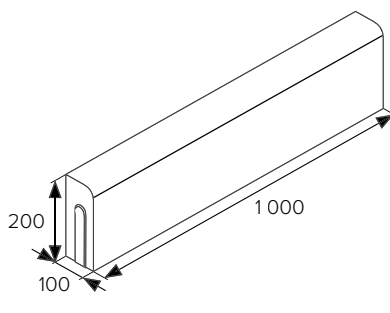

BEST SINIA III

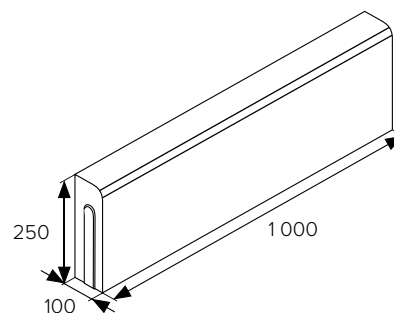

ceny v Kč/ks

výška (mm)

povrch STANDARD

	výška (mm)	povrch STANDARD	
		přírodní	
		bez DPH	s DPH
BEST SINIA I	250	165,00	199,70
BEST SINIA II	200	141,00	170,70
BEST SINIA III	250	165,00	199,70

**BEST MONO**

BEST MONO I

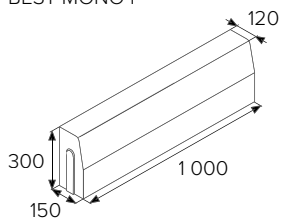

BEST MONO II

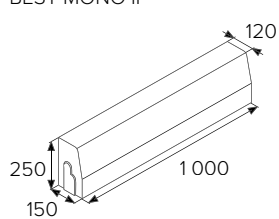

BEST MONO II půlka

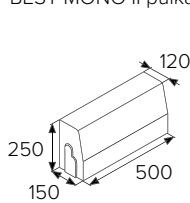

BEST MONO nájezdový

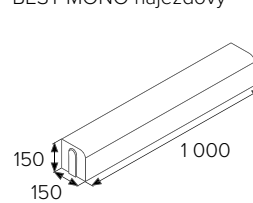
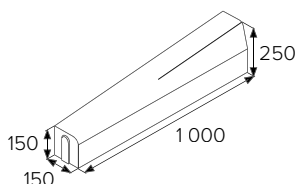
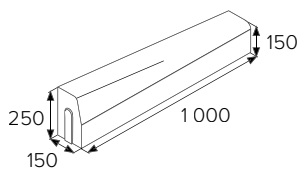
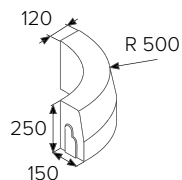
BEST MONO  
přechodový pravýBEST MONO  
přechodový levýBEST MONO II  
R0,5 vnější

BEST MONO II R1 vnější

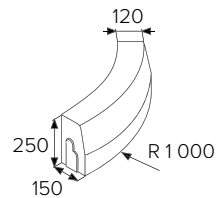
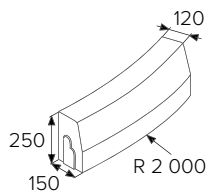
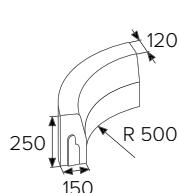
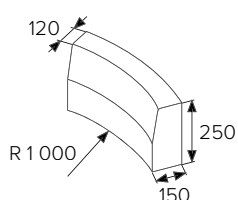
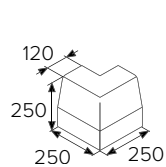
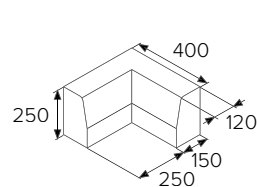
BEST MONO II  
R2 vnějšíBEST MONO II  
R0,5 vnitřníBEST MONO II  
R1 vnitřníBEST MONO II  
rohový 90 vnějšíBEST MONO II  
rohový 90 vnitřní

ceny v Kč/ks

výška (mm)

povrch STANDARD

přírodní

	výška (mm)	povrch STANDARD	
		bez DPH	s DPH
BEST MONO I	300	245,00	296,50
BEST MONO II	250	196,00	237,20
BEST MONO II půlka	250	135,00	163,40
BEST MONO přechodový levý	250/150	502,00	607,50
BEST MONO přechodový pravý	250/150	502,00	607,50
BEST MONO nájezdový	150	165,00	199,70
BEST MONO II R0,5 vnější	250	506,00	612,30
BEST MONO II R1 vnější	250	506,00	612,30
BEST MONO II R2 vnější	250	506,00	612,30
BEST MONO II R0,5 vnitřní	250	506,00	612,30
BEST MONO II R1 vnitřní	250	506,00	612,30
BEST MONO II rohový 90 vnější	250	506,00	612,30
BEST MONO II rohový 90 vnitřní	250	506,00	612,30

## BEST KERBO

BEST KERBO

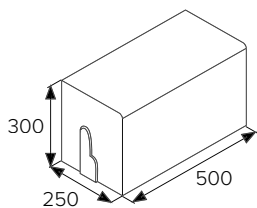

BEST KERBO R0,5 vnější

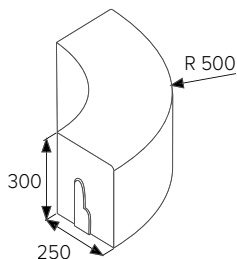

BEST KERBO R1 vnější

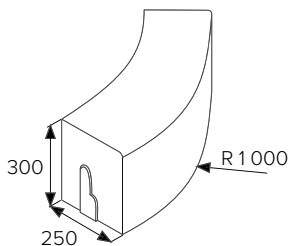

BEST KERBO R16 vnější

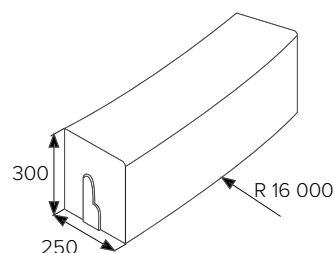

ceny v Kč/ks	výška (mm)	povrch STANDARD	
		přírodní	
		bez DPH	s DPH
BEST KERBO	300	588,00	711,50
BEST KERBO R0,5 vnější	300	681,00	824,10
BEST KERBO R1 vnější	300	681,00	824,10
BEST KERBO R16 vnější	300	681,00	824,10

## BEST RONDA

BEST RONDA

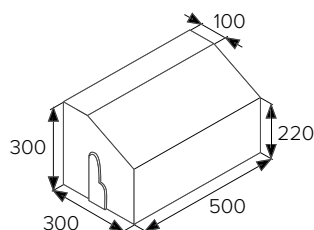

BEST RONDA R0,5 vnější

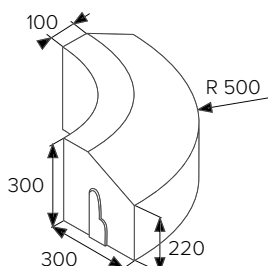

BEST RONDA R1 vnější

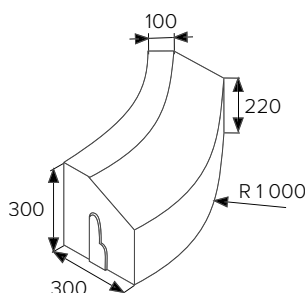

BEST RONDA R16 vnější

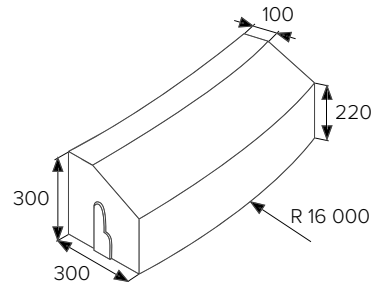

ceny v Kč/ks	výška (mm)	povrch STANDARD	
		přírodní	
		bez DPH	s DPH
BEST RONDA	300/220	506,00	612,30
BEST RONDA R0,5 vnější	300/220	598,00	723,60
BEST RONDA R1 vnější	300/220	598,00	723,60
BEST RONDA R16 vnější	300/220	598,00	723,60

## BEST NAVIGA

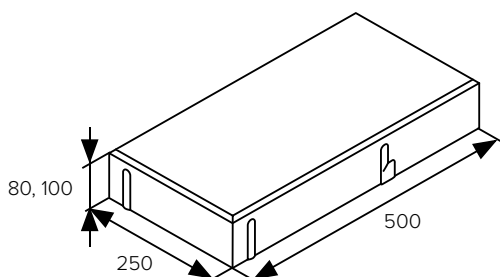

ceny v Kč/ks	výška (mm)	povrch STANDARD			
		přírodní		bílá	
		bez DPH	s DPH	bez DPH	s DPH
BEST NAVIGA I	80	80,00	96,80	109,00	131,90
	100	94,00	113,80	126,00	152,50



# BEST ZASTÁVKOVÝ OBRUBNÍK

BEST ZASTÁVKOVÝ OBRUBNÍK  
přímý 290

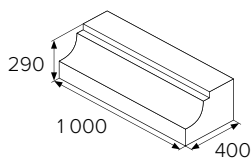

BEST ZASTÁVKOVÝ OBRUBNÍK  
přímý 330

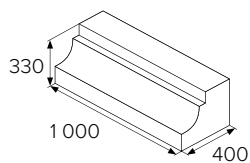

BEST ZASTÁVKOVÝ OBRUBNÍK  
přímý 370

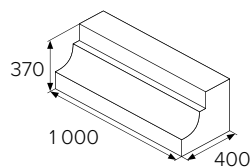

BEST ZASTÁVKOVÝ OBRUBNÍK  
přechodový 250/290

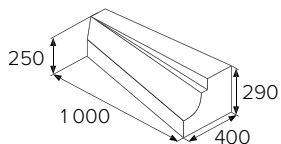

BEST ZASTÁVKOVÝ OBRUBNÍK  
přechodový 290/250

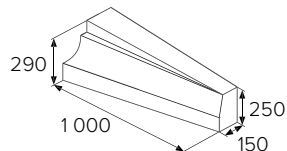

BEST ZASTÁVKOVÝ OBRUBNÍK  
přechodový 250/310

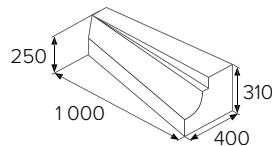

BEST ZASTÁVKOVÝ OBRUBNÍK  
přechodový 310/250

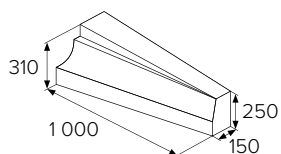

BEST ZASTÁVKOVÝ OBRUBNÍK  
náběhový 310/330

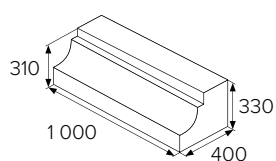

BEST ZASTÁVKOVÝ OBRUBNÍK  
náběhový 330/310

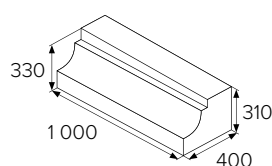

BEST ZASTÁVKOVÝ OBRUBNÍK  
náběhový 310/370

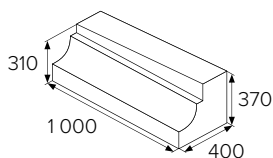

BEST ZASTÁVKOVÝ OBRUBNÍK  
náběhový 370/310

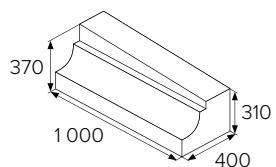

ceny v Kč/ks	výška (mm)	povrch STANDARD	
		přírodní	
		bez DPH	s DPH
BEST ZASTÁVKOVÝ OBRUBNÍK	různé	3 413,00	4 129,80

# PALISÁDY A SCHODY

## BEST PALISÁDA STONE

ceny v Kč/ks	výška (mm)	povrch ŠTÍPANÝ	
		colormixy sand, brilant	
		bez DPH	s DPH
BEST PALISÁDA STONE	500	277,00	335,20
	700	392,00	474,40
	900	491,00	594,20

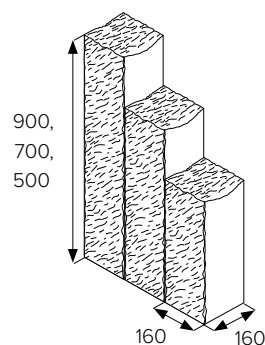

## BEST PALISÁDA KADENT

ceny v Kč/ks	výška (mm)	povrch STANDARD					
		přírodní		karamelová		antracitová	
		bez DPH	s DPH	bez DPH	s DPH	bez DPH	s DPH
BEST PALISÁDA KADENT	400	92,00	111,40	103,00	124,70	103,00	124,70
	600	281,00	340,10	310,00	375,10	310,00	375,10
	800	324,00	392,10	383,00	463,50	383,00	463,50
	1 200	486,00	588,10	542,00	655,90	542,00	655,90

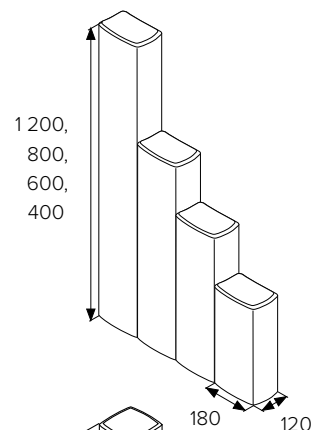

## BEST PALISÁDA PREMIUM

ceny v Kč/ks	výška (mm)	povrch STANDARD			
		přírodní		karamelová, červená, pískovcová, antracitová	
		bez DPH	s DPH	bez DPH	s DPH
BEST PALISÁDA PREMIUM	400	62,00	75,10	74,00	89,60
	600	208,00	251,70	234,00	283,20

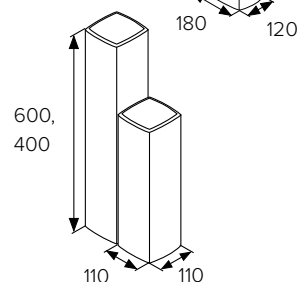

## BEST PALISÁDA URIKO

ceny v Kč/ks	výška (mm)	povrch STANDARD					
		přírodní		karamelová		antracitová	
		bez DPH	s DPH	bez DPH	s DPH	bez DPH	s DPH
BEST PALISÁDA URIKO	400	109,00	131,90	124,00	150,10	124,00	150,10
	600	312,00	377,60	332,00	401,80	332,00	401,80
	1 000	474,00	573,60	513,00	620,80	513,00	620,80
	1 200	585,00	707,90	659,00	797,40	659,00	797,40

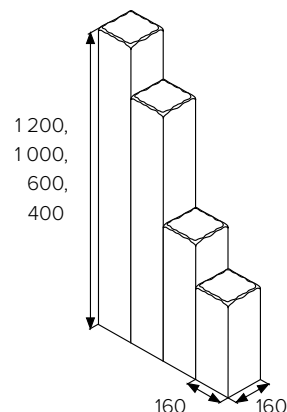

## BEST PALISÁDA RONDELA

ceny v Kč/ks	výška (mm)	povrch STANDARD			
		přírodní		karamelová	
		bez DPH	s DPH	bez DPH	s DPH
BEST PALISÁDA RONDELA	400	64,00	77,50	76,00	92,00

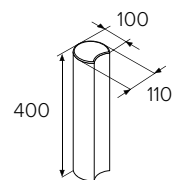

## BEST PALISÁDA MASIV

ceny v Kč/ks	výška (mm)	povrch STANDARD			
		přírodní		karamelová	
		bez DPH	s DPH	bez DPH	s DPH
BEST PALISÁDA MASIV	600	312,00	377,60	332,00	401,80
	800	394,00	476,80	430,00	520,30
	1000	474,00	573,60	513,00	620,80
	1200	585,00	707,90	659,00	797,40
	1500	1107,00	1339,50	1221,00	1477,50
	2000	1497,00	1811,40	1609,00	1946,90

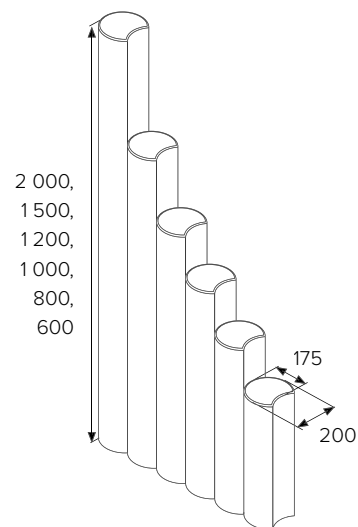

## BEST CANTO

ceny v Kč/ks	výška (mm)	povrch STANDARD			
		přírodní		karamelová, antracitová	
		bez DPH	s DPH	bez DPH	s DPH
BEST CANTO	170	179,00	216,60	208,00	251,70

první varianta použití

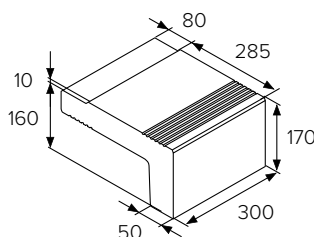

druhá varianta použití

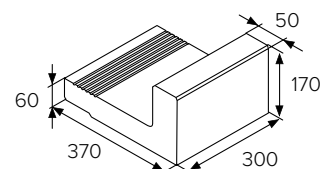

## BEST FALDO

ceny v Kč/ks	výška (mm)	povrch METROPOL		povrch STANDARD			
		přírodní, antracitová, karamelová		colormixy sand, brilant		přírodní	
		bez DPH	s DPH	bez DPH	s DPH	bez DPH	s DPH
BEST FALDO	150	1102,00	1333,50	883,00	1068,50	814,00	985,00

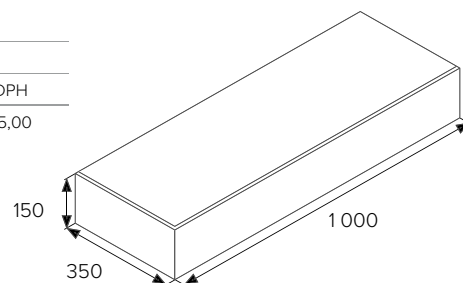

## BEST SCHOD STONE

ceny v Kč/ks	výška (mm)	povrch ŠTÍPANÝ	
		colormixy sand, brilant	
		bez DPH	s DPH
BEST SCHOD STONE	160	1132,00	1369,80

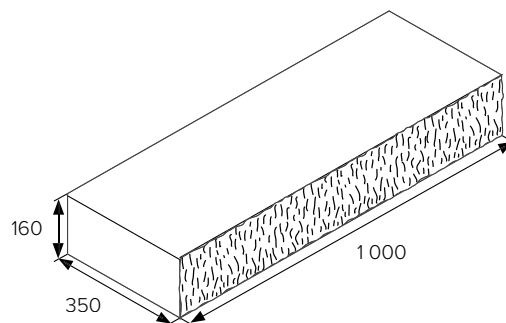

# PLOTY A ZDI

## BEST MURO

BEST MURO I

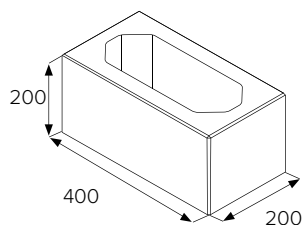

BEST MURO II

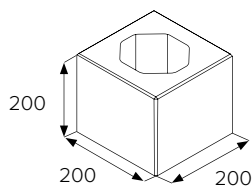

ceny v Kč/ks

výška (mm)

povrch STANDARD

	výška (mm)	přírodní		antracitová, karamelová		bílá, colormixy arabica, brilant, sand	
		bez DPH	s DPH	bez DPH	s DPH	bez DPH	s DPH
BEST MURO I	200	81,00	98,10	92,00	111,40	174,00	210,60
BEST MURO II	200	71,00	86,00	81,00	98,10	154,00	186,40

## BEST LUNETA

BEST LUNETA I  
(sloupkový prvek)

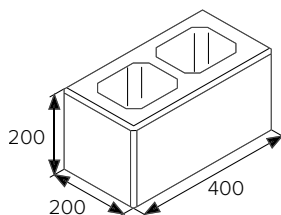

BEST LUNETA II  
(průběžný prvek)

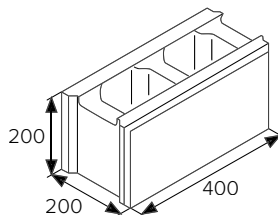

BEST LUNETA III  
(koncový poloviční prvek)

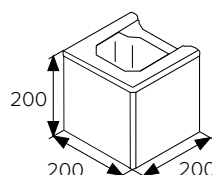

BEST LUNETA IV  
(koncový prvek)

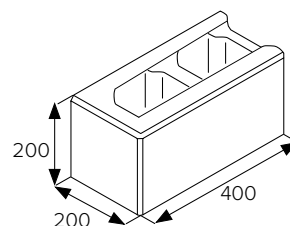

ceny v Kč/ks

výška (mm)

povrch STANDARD

	výška (mm)	přírodní		karamelová		bílá, colormixy arabica, brilant, sand	
		bez DPH	s DPH	bez DPH	s DPH	bez DPH	s DPH
BEST LUNETA I, sloupkový prvek	200	92,00	111,40	111,00	134,40	187,00	226,30
BEST LUNETA II, průběžný prvek	200	92,00	111,40	111,00	134,40	187,00	226,30
BEST LUNETA III, koncový poloviční prvek	200	81,00	98,10	97,00	117,40	134,00	162,20
BEST LUNETA IV, koncový prvek	200	92,00	111,40	111,00	134,40	187,00	226,30



## BEST MAESTRA

BEST MAESTRA I  
(průběžný prvek)

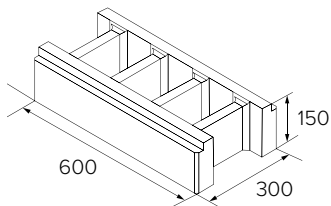

BEST MAESTRA II  
(koncový prvek)

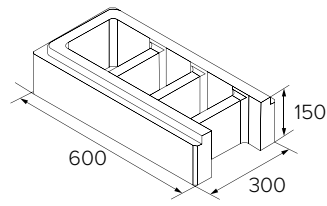

BEST MAESTRA III  
(sloupkový prvek)

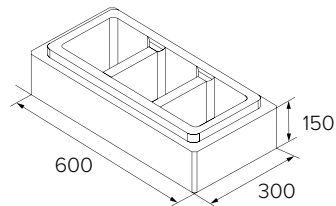

BEST MAESTRA IV  
(koncový poloviční prvek)

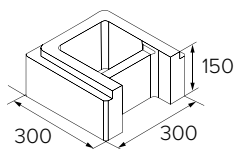

BEST MAESTRA V  
(rohový prvek pravý/levý)

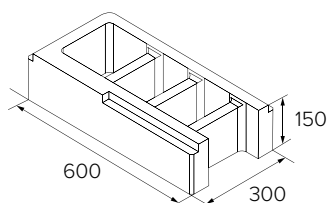
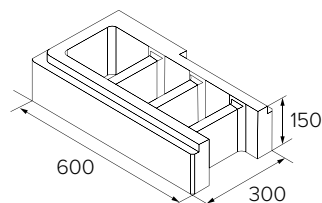

ceny v Kč/ks	výška (mm)	povrch STANDARD							
		přírodní		karamelová		bílá		colormixy arabica, brilant, sand	
		bez DPH	s DPH	bez DPH	s DPH	bez DPH	s DPH	bez DPH	s DPH
BEST MAESTRA I, průběžný prvek	150	107,00	129,50	124,00	150,10	208,00	251,70	208,00	251,70
BEST MAESTRA II, koncový prvek	150	107,00	129,50	124,00	150,10	208,00	251,70	208,00	251,70
BEST MAESTRA III, sloupkový prvek	150	107,00	129,50	124,00	150,10	208,00	251,70	208,00	251,70
BEST MAESTRA IV, koncový poloviční prvek	150	54,00	65,40	62,00	75,10	104,00	125,90	104,00	125,90
BEST MAESTRA V, rohový prvek	150	107,00	129,50	124,00	150,10	208,00	251,70	208,00	251,70

## BEST ROKA

BEST ROKA I

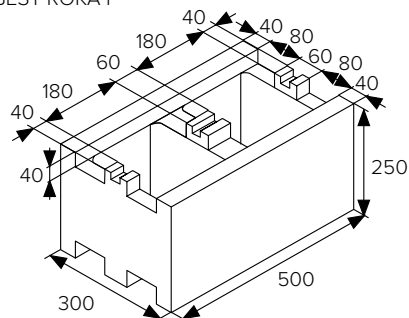

BEST ROKA II

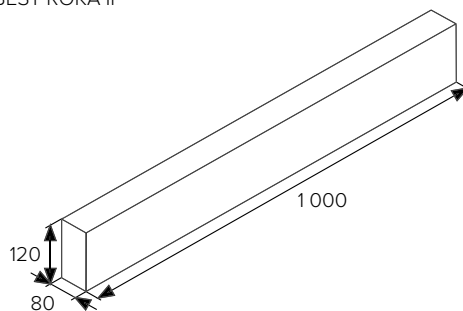

ceny v Kč/ks	výška (mm)	povrch STANDARD							
		přírodní		colormixy arabica, brilant, sand		karamelová		antracitová	
		bez DPH	s DPH	bez DPH	s DPH	bez DPH	s DPH	bez DPH	s DPH
BEST ROKA I	250	161,00	194,90	233,00	282,00	-	-	161,00	194,90
BEST ROKA II	120	112,00	135,60	-	-	156,00	188,80	156,00	188,80

## BEST STONE

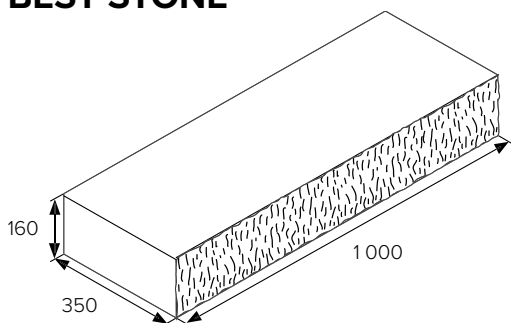

ceny v Kč/ks	délka (mm)	výška (mm)	povrch ŠTÍPANÝ					
			přírodní		karamelová		colormixy sand, brilant	
			bez DPH	s DPH	bez DPH	s DPH	bez DPH	s DPH
BEST STONE I, průběžný prvek	1 000	160	248,00	300,10	279,00	337,60	311,00	376,40
BEST STONE II, průběžný prvek	800	160	204,00	246,90	230,00	278,30	255,00	308,60
BEST STONE III, průběžný prvek	600	160	159,00	192,40	179,00	216,60	199,00	240,80
BEST STONE IV, koncový prvek	500	160	228,00	275,90	255,00	308,60	283,00	342,50
BEST STONE V, koncový prvek	400	160	213,00	257,80	239,00	289,20	264,00	319,50
BEST STONE VI, koncový prvek	300	160	197,00	238,40	220,00	266,20	246,00	297,70
BEST STONE VII, koncový prvek	200	160	168,00	203,30	187,00	226,30	209,00	252,90
BEST STONE VIII, průběžný prvek	800	80	109,00	131,90	121,00	146,50	136,00	164,60
BEST STONE IX, průběžný prvek	600	80	95,00	115,00	105,00	127,10	117,00	141,60
BEST STONE X, koncový prvek	500	80	93,00	112,60	104,00	125,90	116,00	140,40
BEST STONE XI, koncový prvek	400	80	78,00	94,40	90,00	108,90	99,00	119,80
BEST STONE XII, koncový prvek	300	80	65,00	78,70	74,00	89,60	82,00	99,30
BEST STONE XIII, koncový prvek	200	80	54,00	65,40	59,00	71,40	65,00	78,70

## BEST ZÁKRYTOVÁ DESKA

BEST ZÁKRYTOVÁ DESKA I  
sloupková

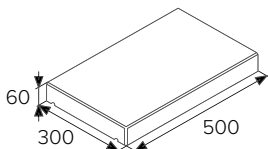

BEST ZÁKRYTOVÁ DESKA II  
průběžná

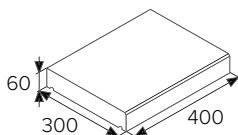

BEST ZÁKRYTOVÁ DESKA III  
sloupková, průběžná

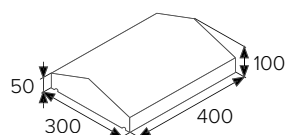

BEST ZÁKRYTOVÁ DESKA V  
sloupková (na sloupek 40x40 cm)

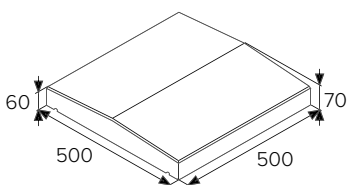

BEST ZÁKRYTOVÁ DESKA VI  
sloupková, průběžná  
(pro prvek BEST MAESTRA)

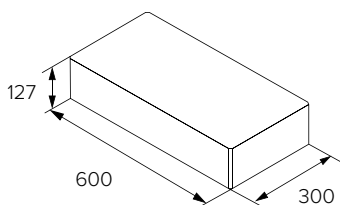

ceny v Kč/ks	výška (mm)	povrch STANDARD							
		přírodní		antracitová, karamelová		colormixy arabica, brilant, sand		bílá	
		bez DPH	s DPH	bez DPH	s DPH	bez DPH	s DPH	bez DPH	s DPH
BEST ZÁKRYTOVÁ DESKA I	60	219,00	265,00	250,00	302,50	352,00	426,00	352,00	426,00
BEST ZÁKRYTOVÁ DESKA II	60	201,00	243,30	233,00	282,00	335,00	405,40	335,00	405,40
BEST ZÁKRYTOVÁ DESKA III	50/100	221,00	267,50	253,00	306,20	-	-	355,00	429,60
BEST ZÁKRYTOVÁ DESKA V	60/70	357,00	432,00	419,00	507,00	552,00	668,00	552,00	668,00
BEST ZÁKRYTOVÁ DESKA VI	127	429,00	519,10	503,00	608,70	662,00	801,10	662,00	801,10

## BEST CIHLA

ceny v Kč/ks	výška (mm)	povrch STANDARD			
		přírodní		červená	
		bez DPH	s DPH	bez DPH	s DPH
BEST CIHLA	65	22,00	26,70	24,00	29,10

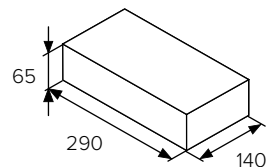

## BEST CIHLA TRADIČNÍ

ceny v Kč/ks	výška (mm)	povrch STANDARD ostařený	
		červená, cihlová, červenočerná, cihlovočerná	
		bez DPH	s DPH
BEST CIHLA TRADIČNÍ	65	33,00	40,00

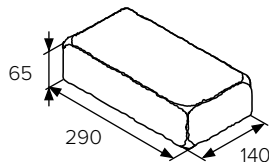

## BEST KASKADA

ceny v Kč/ks	výška (mm)	povrch STANDARD mezerovitá struktura			
		přírodní		karamelová	
		bez DPH	s DPH	bez DPH	s DPH
BEST KASKADA I	250	233,00	282,00	288,00	348,50
BEST KASKADA II	250	177,00	214,20	215,00	260,20

BEST KASKADA I

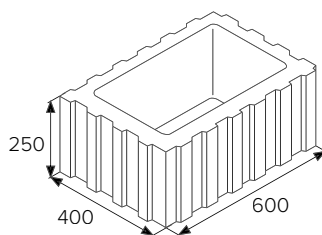

BEST KASKADA II

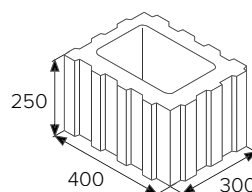

## BEST LARGO

ceny v Kč/ks	výška (mm)	povrch STANDARD mezerovitá struktura			
		přírodní		karamelová	
		bez DPH	s DPH	bez DPH	s DPH
BEST LARGO	170/190	96,00	116,20	111,00	134,40

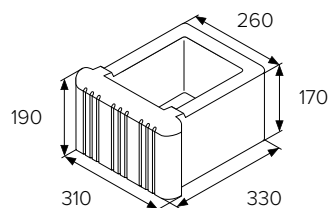

## BEST VARIO

ceny v Kč/ks	výška (mm)	povrch STANDARD mezerovitá struktura			
		přírodní		karamelová	
		bez DPH	s DPH	bez DPH	s DPH
BEST VARIO	300	235,00	284,40	295,00	357,00

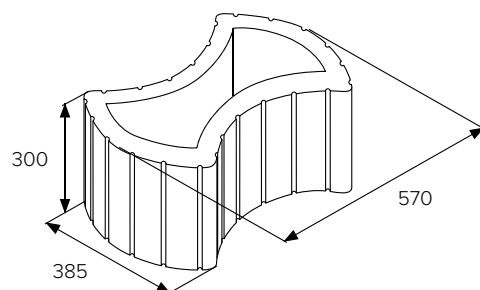

## DOPLŇKOVÝ SORTIMENT

ceny v Kč/ks	výška (mm)	délka (mm)	bez DPH	s DPH	poznámka (na tyto povrchy se nevztahují slevy)
úchyt plotové výplně I	50	400	204,00	246,90	k upevnění 1 ks výplně, pozinkovaný plech
úchyt plotové výplně II	50	600	223,00	269,90	k upevnění 2 ks výplně pro sloupky široké 400 mm, pozinkovaný plech

ceny v Kč/ks	tloušťka (mm)	bez DPH	s DPH	poznámka (na tyto povrchy se nevztahují slevy)
plastové dno BEST KASKADA	5	42,00	50,90	do 1 ks BEST KASKADA I jsou třeba 3 ks plastových den do 1 ks BEST KASKADA II je třeba 1 ks plastového dna
plastové dno BEST VARIO	5	34,00	41,20	do 1 ks BEST VARIO jsou třeba 2 ks plastových den

## MOŽNOST ÚPRAVY PRVKŮ ŘEZÁNÍM

ceny v Kč/ks	bez DPH	s DPH	poznámka
příčný řez pod úhlem zkosení	45,00	54,50	řez vybraných tvarovaných a zámkových dlažeb
(řezy se nepoužívají k vytvoření prvků, které jsou standardní součástí nabídky tvarovek BEST)	45,00	54,50	řez vybraných terasových a gigantických dlažeb
	60,00	72,60	řez vybraných plotových prvků
	65,00	78,70	řez vybraných obrubníků
	140,00	169,40	řez vybraných schodišťových prvků

# ZTRACENÉ BEDNĚNÍ

## BEST ZTRACENÉ BEDNĚNÍ

BEST ZTRACENÉ BEDNĚNÍ 15,  
20, 30, 40  
výška 200 mm

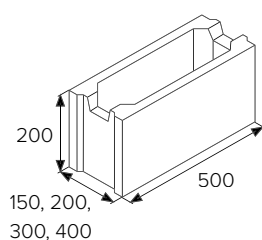

BEST ZTRACENÉ BEDNĚNÍ 10, 15,  
20, 25, 30, 40  
výška 250 mm

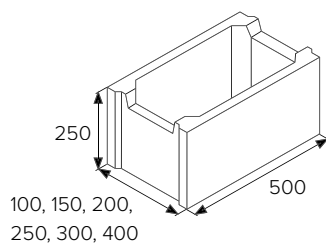

BEST ZTRACENÉ BEDNĚNÍ 50  
výška 250 mm

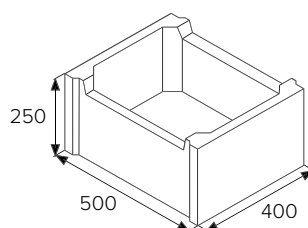

ceny v Kč/ks	výška (mm)	povrch STANDARD	
		přírodní	
		bez DPH	s DPH
BEST ZTRACENÉ BEDNĚNÍ 10	250	55,00	66,60
BEST ZTRACENÉ BEDNĚNÍ 15	250	59,00	71,40
BEST ZTRACENÉ BEDNĚNÍ 20	250	63,00	76,30
BEST ZTRACENÉ BEDNĚNÍ 25	250	67,00	81,10
BEST ZTRACENÉ BEDNĚNÍ 30	250	73,00	88,40
BEST ZTRACENÉ BEDNĚNÍ 40	250	83,00	100,50
BEST ZTRACENÉ BEDNĚNÍ 50	250	93,00	112,60
BEST ZTRACENÉ BEDNĚNÍ 15	200	55,00	66,60
BEST ZTRACENÉ BEDNĚNÍ 20	200	58,00	70,20
BEST ZTRACENÉ BEDNĚNÍ 30	200	66,00	79,90
BEST ZTRACENÉ BEDNĚNÍ 40	200	77,00	93,20

# NÁVOD NA POUŽITÍ VÝROBKŮ BEST

## 1. Stručná charakteristika

Zboží, dodané firmou BEST®, a.s., je vyrobeno z vysoce kvalitního vibrolitovaného betonu, jehož složení splňuje normy ČSN EN 206+A2 na mezní složení betonu pro stupeň vlivu prostředí XF4 (jedná se o nejvyšší třídu odolnosti proti chemickým rozmrazovacím látkám). Dlažby, obrubníky a palisády (mimo dlažeb s ošatřeným povrchem) jsou vyráběny dvouvrstvé. Spodní vrstva zajišťuje vysokou pevnost, vrchní vrstva uzavírá povrch a propůjčuje výrobku dokonalý vzhled. Vysoká pevnost, mrazuvzdornost, odolnost proti působení vody a chemických rozmrazovacích látek, ekologická nezávadnost a u dlažeb navíc snadná rozebíratelnost jsou vlastnosti, které zařazují tyto výrobky mezi nejprogressivnější stavební materiály. Všechny tvarovky kromě zdících prvků a prvků pro podzemní sítě jsou hloubkově impregnovány speciálním přípravkem výrazně zamezujícím nasávkivosti betonu a zvyšujícím ochranu proti znečištění povrchu. Vybrané dlažby jsou ošetřeny hedvábným lakem a následně vytvrzeny UV zářením, takto ošetřené dlažby jsou extrémně nenáročné na údržbu.

## 2. Doprava, manipulace s výrobky a jejich skladování

Při manipulaci se zbožím (doprava, složení, pokládka) se musí dbát na zvýšenou opatnost, aby nedošlo k poškození betonových výrobků (poškrábání horní vrstvy, rozspání, porušení hran a rohů výrobků). Výrobky jsou dodávány na paletách. Proti poškození jsou zajištěny vhodným způsobem (PE fólie, plastové pásy, dřevěné proklady, proklady z rašlové sítě a granulát LDPE). Při stohování zboží ve skladech a skladovacích prostorách je možné palety s výrobky ukládat maximálně ve 2 vrstvách, palety s dlažbami BEST TERASOVÁ, BEST CHODNÍKOVÁ, BEST BELEZA, BEST BELISIMA, BEST ARNICA, BEST ATRIO, BEST ALTEA a BEST ALTEZO pak pouze v 1 vrstvě. Skladování výrobků doporučujeme omezit od splnění dodávky do doby realizace stavebních prací na nezbytně nutnou dobu. Za případné škody a vady vzniklé na zboží vlivem povětrnostních podmínek, vzájemným dotykem palet při porušení fólie a prokladů jednotlivých vrstev nebo nepřiměřeně dlouhou dobou skladování výrobce neodpovídá. Řidiči je povinen při nakládce překontrolovat naložení a standardní zabalení na nepoškozené paletě (EUR, BEST, BEST „velká“). Pro zabezpečení kvalitní přepravy výrobků na místo určení je dopravce povinen navíc zajistit náklad na vozidle kurtováním dle pokynů výrobce. V případě nedostatečného kurtování (nebo v případě nedodržení tohoto opatření) nebude brán zřetel na eventuální poškození zboží při přepravě a následně reklamace. Při skládání jeřábem musí být použito vhodného závěsného zařízení. Použití lan je z důvodu možnosti poškození zboží a palet zakázáno. Za případné takto poškozené zboží přebírá zodpovědnost dopravce.

## 3. Zásady realizací výrobků

Předpokladem správné funkčnosti plochy kryté betonovou dlažbou je dokonale zhutněná spodní stavba a pláň, které svým složením a zpracováním musí odpovídat předpokládanému zatížení a geologickým poměrům. Podkladní vrstvy svým složením musí být vodopropustné, a to především u krytů vystavených přímému působení chemických rozmrazovacích látek, aby byl zajištěn odtok povrchové vody až na pláň a tím byla splněna charakteristická vlastnost betonové dlažby. Při výjimečném použití nepropustných vrstev u spodní stavby musí být vhodným způsobem zajištěno odvodnění spodní stavby (drenáže apod.), aby bylo zabráněno hromadění vody a roztoků chemických rozmrazovacích látek v loži dlážděného krytu. Mezi jednotlivými kameny je dle normy ČSN 736131 třeba zachovat spáry široké minimálně 2 až 5 mm, u dlažeb BEST GIGANTICKÁ 5 až 10 mm. Jednotlivé dlažební kameny se nesmějí dotýkat. Spára, která není tvořena samotným mezeríkem, je rozhodující pro statické chování dlážděného krytu. Správná šířka spáry a následně dostatečné zapískování eliminují možnost poškození dlažby během hutnění dlážděného krytu i během jeho užívání. Obrubníky se osazují dle normy ČSN 736131 s mezerou 5 mm, která se nevyplňuje. Tato mezera je nutná především z důvodů objemových změn betonu při změnách teploty. Dále musí být provedeno řádné vyrovnání dlažby za použití vhodné vibrační desky s plastovou podložkou (nesmí být použit hutnič válec), aby došlo k vyrovnání povolených výškových tolerancí a tím bylo docíleno rovného povrchu dlážděné plochy. Pro hutnění dlažby jsou vhodné vibrační desky s vyšší frekvencí vibrace (50 až 100 Hz). Vyrovnání vibrační deskou je třeba provádět pouze na čisté a suché dlažbě tak, aby nedošlo k jejímu poškození. Dlažby s povrchu zušlechťenými lakem a UV zářením musí být nejprve důkladně očištěny od přebytkového zásypového písku a následně hutněny vibrační deskou, opatřenu ochrannou plastovou podložkou. Intenzitu hutnění je nutno přizpůsobit výšce dlažby – dlažby ve výšce 40 a 60 mm je nutné hutnit vibrační deskou s plastovou podložkou o hmotnosti nejvýše 100 až 130 kg s nastavenou odstředivou silou 18 až 20 kN, dlažby ve výšce 80 a 100 mm je nutné hutnit vibrační deskou s plastovou podložkou o hmotnosti 170 až 200 kg s nastavenou odstředivou silou 20 až 30 kN. Dlažba BEST GIGANTICKÁ se hutní vibrační deskou o hmotnosti nejvýše 350 kg s ochrannou plastovou podložkou. V případě některých druhů dlažeb se vibrační deska vůbec nepoužívá, bližší informace jsou uvedeny v technických listech. Hutnění vibrační deskou je možné až po řádném zapískování veškerých spár kvalitním suchým křemičitým pískem na celou výšku kamene. Při nedostatečném zapískování dochází k znemožnění statického působení plochy a vzniká vyšší pravděpodobnost poškození zejména velkých kusů. V takovémto případě je zboží zabudováno v rozporu s doporučením vý-

robce a zaniká nárok na záruku. Položenou plochu lze hutnit vibrační deskou a plně zatížit až po uplynutí doby zrání betonu (28 dnů od data na expedičním štítku).

Veškeré podrobné informace k zásadám správné realizace z výrobků BEST (pokládka veškerých dlažeb, osazování obrubníků a palisád, stavba plotů, realizace z prvků pro podzemní sítě...) naleznete na [www.best.cz](http://www.best.cz)

## 4. Údržba dlážděných ploch

Kryty komunikací z betonových dlažeb jsou nenáročné na údržbu a během životnosti vyžadují pouze zametání a v případě většího znečištění čištění tlakovou vodou. Přesto je třeba mít na paměti, že pracujete s materiálem konečného architektonického řešení. Doporučené čisticí přípravky a návody pro odstranění některého druhu znečištění (mechy, řasy, rez, vápenný výkvět, zemina) naleznete na [www.best.cz](http://www.best.cz). Znečištění ploch, např. olejovými skvrnami, potřísněním barvami, betonem, maltou, se prakticky odstranit nedají. Řešením pak je pouze výměna takto esteticky znehodnocených kostek. V případě použití vysokotlakého vodního čisticího zařízení je třeba dbát, aby nedošlo k vyplavení spárovacího materiálu. Pokud je přesto spárovací materiál vyplaven, je nutné jeho doplnění. Betonové dlažby jsou odolné proti přímému působení chemických rozmrazovacích látek, a proto mohou být v zimním období tyto látky na dlážděné kryty aplikovány, ale musí být dodrženy nejvyšší přípustné dávky rozmrazovacích látek na plošnou jednotku krytu (vyhláška č. 104/1997 Sb., příloha 7).

Při pluhování dlážděných krytů v zimním období musí být pluhovací zařízení opatřeno pryžovou stírací hranou (dlažby pro nevidomé se udržují pouze zametáním). Dlážděné kryty mohou být v zimním období sypány vhodnými čistými posypovými inertními materiály (např. pískem). Pro posyp nesmí být použity odpadní materiály (hrubý štěrk, popel, škvára, kamenný prach, lomové prosivky) obsahující velké množství prachových a jílovitých částic, protože při tání ulpívají na povrchu a způsobují poškození a těžko odstranitelné skvrny.

„Náletům“ plevelů a travních semen na spáry vydlážděných ploch se zamezí pravidelným sekáním trávníku na sousedních plochách ve správných agrotechnických lhůtách a standardním úklidem. Nebylo-li zamezeno prorůstání zeleně tímto způsobem, doporučuje se nežádoucí zeleň odstranit speciálními chemickými prostředky.

## 5. Upozornění

**5.1.** Případné rozdíly v barevných odstínech výrobků a strukturách jejich povrchů, vznikající díky technologickým možnostem výroby jednotlivých výrobních závodů, odlišnostmi v odstínech a vlastnostech vstupních surovin a odlišnostmi při zrání výrobků, nejsou závadou výrobku a po uplynutí určité doby od realizace stavebních prací zpravidla zmizí. Z tohoto důvodu se dodané výrobky nemusí zcela shodovat s vystavenými exponáty ve vzorkovných nebo ve výstavních panelech.

Při výrobě vysoce pevných betonů ze zavhlých betonových směsí může dojít během zrání betonu k výskytu vápenných nebo železitých výkvětů. Dle příslušných norem nejsou výkvěty na závadu jakosti, kvality ani technických vlastností výrobků, nejsou považovány za významné, a proto nejsou ani důvodem k reklamaci. Po vyzrání plochy, za několik měsíců, výkvěty zpravidla zmizí. Reklamace se zároveň nevztahují například na:

- poškození výrobků popraskáním při přepravě (pokud je tato vada zjištěna, je třeba ji oznámit prodávajícímu ihned po zjištění a doložit ji fotodokumentací)
- poškození povrchu odřením nebo použitím nevhodných dezinfekčních a chemických přípravků nebo nedodržením jejich nejvyšších přípustných dávek
- znečištění povrchu působením ropných produktů
- poškození plotových tvarovek vlivem použití nevhodného výplňového betonu
- poškození dlažeb s povrchem ULTRA UV v důsledku nevhodného využívání (umístění vířivky, nafukovacích bazénů)

Podrobné informace jsou uvedeny v Reklamačním řádu, který je uveřejněn na [www.best.cz](http://www.best.cz)

### 5.2.

Barevné provedení COLORMIX je tvořeno prolináním několika základních barev. Každý COLORMIX je nutné posuzovat na celé ploše, kde je teprve dosaženo příslušného barevného efektu. Nelze posuzovat pouze jednotlivé kameny, vrstvy nebo palety (neboť jeden kámen či jedna vrstva dlažby může např. obsahovat pouze jednu použitou barvu). Jedná se vždy o originální řešení, které nelze nikdy sto procentně opakovat. Při pokládce dlažby v barevném provedení a v provedení COLORMIX je třeba vždy pokládat z více palet a více vrstev najednou. Předěje se tak případnému kontrastu přechodných barevných rozdílu na vydlážděné ploše, u provedení COLORMIX pak vzniklu barevných skvrn. Stejný postup platí i při realizaci plotů a zdí z tvarovek v barevném provedení COLORMIX.

V případě jakýchkoli nejasností se můžete prostřednictvím telefonních čísel uvedených v dodacím listě nebo v propagačních materiálech obrátit na naše pracovníky, kteří vám rádi podají potřebné informace a zodpovědí případné dotazy.

# PRVKY PRO PODZEMNÍ SÍTĚ

## ŠACHTOVÁ DNA DN 1000 M

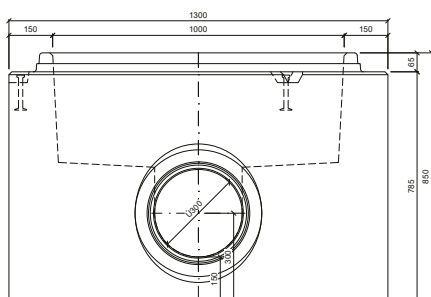

	ceny v Kč/ks	bez DPH	s DPH	výrobní rozměry (mm)			
				D	H	t	f
SU-M 1000×585 DN 150 BB	7 500,00	6 160,00	7 453,60	1000	585	150	150
SU-M 1000×585 DN 150 BB 1/2	6 160,00	6 160,00	7 453,60	1000	585	150	150
SU-M 1000×635 DN 200 BB	7 650,00	6 160,00	7 453,60	1000	635	150	150
SU-M 1000×585 DN 200 BB 1/2	6 160,00	6 160,00	7 453,60	1000	585	150	150
SU-M 1000×685 DN 250 BB	7 950,00	6 160,00	7 453,60	1000	685	150	150
SU-M 1000×585 DN 250 BB 1/2	6 160,00	6 160,00	7 453,60	1000	585	150	150
SU-M 1000×785 DN 300 BB	8 350,00	6 470,00	7 828,70	1000	785	150	150
SU-M 1000×685 DN 300 BB 1/2	6 470,00	6 470,00	7 828,70	1000	685	150	150
SU-M 1000×885 DN 400 BB	10 770,00	8 220,00	9 946,20	1000	885	230	150
SU-M 1000×685 DN 400 BB 1/2	8 220,00	8 220,00	9 946,20	1000	685	230	150
SU-M 1000×985 DN 500 BB	11 050,00	9 760,00	11 809,60	1000	985	230	150
SU-M 1000×785 DN 500 BB 1/2	9 760,00	9 760,00	11 809,60	1000	785	230	150
SU-M 1000×1085 DN 600 BB	11 490,00	10 280,00	12 438,80	1000	1085	230	150
SU-M 1000×885 DN 600 BB 1/2	10 280,00	10 280,00	12 438,80	1000	885	230	150
SU-M-D 1000×685 PS	7 010,00	7 010,00	8 482,10	1000	685	150	150
SU-M-D 1000×1085 PS	9 930,00	9 930,00	12 015,30	1000	1085	150	150

Ceníková cena je stanovena na šachtové dno s jedním přívodem. Podle požadavku zákazníka je k výše uvedené ceně dokalkulován příplatek na druhý a každý další přívod. Ceníková cena šachtových den nezahrnuje cenu šachtových vložek, ta bude dokalkulována individuálně dle požadovaného typu vložek.



## SKRUŽE A KÓNUSY DN 1000 M

skruže

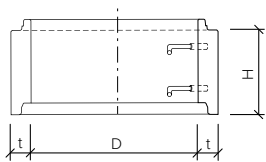

SH-M 1000/625×670 PS+K/DEHA

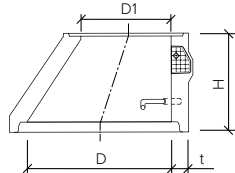

SH-M 1000/625×670 PS/DEHA

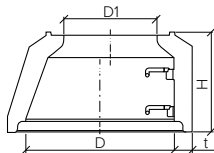

ceny v Kč/ks	bez DPH	s DPH	výrobní závod		výrobní rozměry (mm)		
			Mohelnice	Lučice	D	H	t
<b>skruže</b>							
SR-M 1000×250 PS/DEHA	1 350,00	1 633,50	✓	✓	1 000	250	120
SR-M 1000×500 PS/DEHA	1 920,00	2 323,20	✓	✓	1 000	500	120
SR-M 1000×1000 PS/DEHA	3 180,00	3 847,80	✓	✓	1 000	1 000	120
<b>kónusy</b>							
SH-M 1000/625×670 PS+K/DEHA	2 410,00	2 916,10	✓	✓	1 000/625	670	120
SH-M 1000/625×670 PS/DEHA	2 410,00	2 916,10	-	✓	1 000/625	670	120

## PŘECHODOVÉ DESKY DN 1000 M

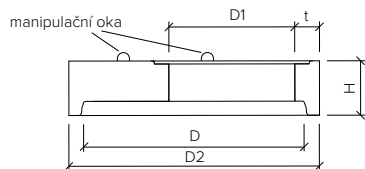

ceny v Kč/ks	bez DPH	s DPH	výrobní rozměry (mm)				
			D	D1	D2	H	t
AP-M 1000/625×270 ZE	4 870,00	5 892,70	1 000	625	1 240	270	120

## VYROVNÁVACÍ PRSTENCE

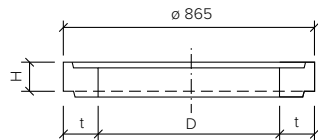

AR-V 625×60/100

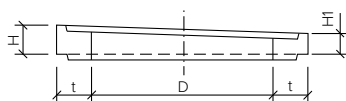

ceny v Kč/ks	bez DPH	s DPH	výrobní rozměry (mm)		
			D	H/H1	t
AR-V 625×40	224,00	271,10	625	40	120
AR-V 625×60	252,00	305,00	625	60	120
AR-V 625×80	280,00	338,80	625	80	120
AR-V 625×100	313,00	378,80	625	100	120
AR-V 625×120	347,00	419,90	625	120	120
AR-V 625×60/100	313,00	378,80	625	100/60	120

## ŠACHTOVÁ DNA DN 1200 M

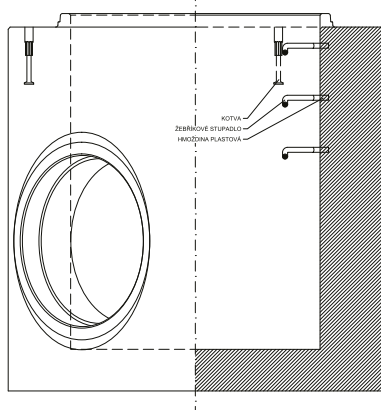

ceny v Kč/ks	bez DPH	s DPH	výrobní rozměry (mm)			
			D	H	t	f
SU-M 1200×1750 DN 600 PS BB	22 730,00	27 503,30	1200	1750	300	300
SU-M 1200×1750 DN 700 PS BB	22 730,00	27 503,30	1200	1750	300	300
SU-M 1200×1750 DN 800 PS BB	22 730,00	27 503,30	1200	1750	300	300
SU-M-D 1200×1750 PS	15 500,00	18 755,00	1200	1750	300	300

## SKRUŽE DN 1200 M

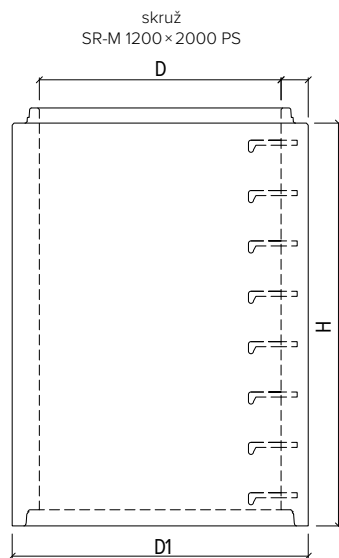
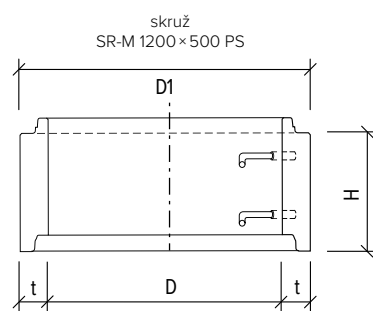

ceny v Kč/ks	bez DPH	s DPH	výrobní rozměry (mm)			
			D	H	t	D1
SR-M 1200×250 PS	5 140,00	6 219,40	1200	250	135	1470
SR-M 1200×500 PS	7 200,00	8 712,00	1200	500	135	1470
SR-M 1200×1000 PS	12 350,00	14 943,50	1200	1000	135	1470
SR-M 1200×1500 PS	15 440,00	18 682,40	1200	1500	135	1470
SR-M 1200×2000 PS	19 560,00	23 667,60	1200	2 000	135	1470

## PŘECHODOVÉ DESKY DN 1200 M

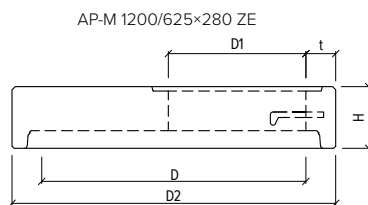
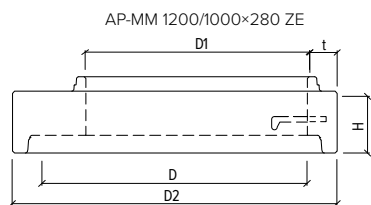

ceny v Kč/ks	bez DPH	s DPH	výrobní rozměry (mm)				
			D	D1	D2	H	t
AP-M 1200/625x280 ZE	9 260,00	11 204,60	1200	625	1470	280	135
AP-M 1200/900x900x280 ZE	9 260,00	11 204,60	1200	900x900	1470	280	135
AP-MM 1200/1000x280 ZE	9 260,00	11 204,60	1200	1000	1470	280	135

## VYROVNÁVACÍ PRSTENCE

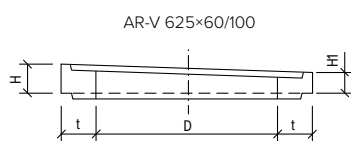
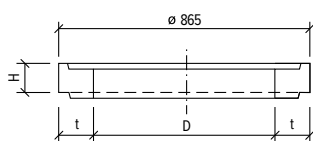

ceny v Kč/ks	bez DPH	s DPH	výrobní rozměry (mm)		
			D	H/H1	t
AR-V 625x40	224,00	271,10	625	40	120
AR-V 625x60	252,00	305,00	625	60	120
AR-V 625x80	280,00	338,80	625	80	120
AR-V 625x100	313,00	378,80	625	100	120
AR-V 625x120	347,00	419,90	625	120	120
AR-V 625x60/100	313,00	378,80	625	100/60	120

## ŠACHTOVÁ DNA DN 1500 M

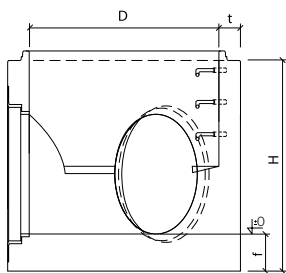

ceny v Kč/ks	bez DPH	s DPH	výrobní rozměry (mm)			
			D	H	t	f
SU-M 1500×1750 DN 700 PS BB	26 740,00	32 355,40	1 500	1 750	180	300
SU-M 1500×1750 DN 800 PS BB	26 740,00	32 355,40	1 500	1 750	180	300
SU-M 1500×1750 DN 900 PS BB	26 740,00	32 355,40	1 500	1 750	180	300
SU-M 1500×1750 DN 1000 PS BB	26 740,00	32 355,40	1 500	1 750	180	300
SU-M 1500×1750 DN 1100 PS BB	26 740,00	32 355,40	1 500	1 750	180	300
SU-M 1500×1750 DN 1200 PS BB	26 740,00	32 355,40	1 500	1 750	180	300
SU-M-D 1500×1750 PS	18 230,00	22 058,30	1 500	1 750	180	300

Ceniková cena je stanovena na šachtové dno s jedním přívodem. Podle požadavku zákazníka je k výše uvedené ceně dokalkulován příplatek na druhý a každý další přívod. Ceniková cena šachtových den nezahrnuje cenu šachtových vložek, ta bude dokalkulována individuálně dle požadovaného typu vložek.

## SKRUŽE DN 1500 M

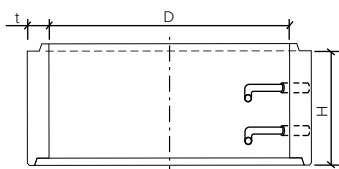

ceny v Kč/ks	bez DPH	s DPH	výrobní rozměry (mm)		
			D	H	t
SR-M 1500×250 PS	7 280,00	8 808,80	1 500	250	140
SR-M 1500×500 PS	7 870,00	9 522,70	1 500	500	140
SR-M 1500×1000 PS	9 840,00	11 906,40	1 500	1 000	140
SR-M 1500×1880 PS	18 430,00	22 300,30	1 500	1 880	140

## PŘECHODOVÉ DESKY DN 1500 M

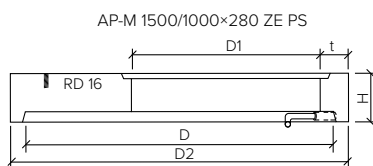
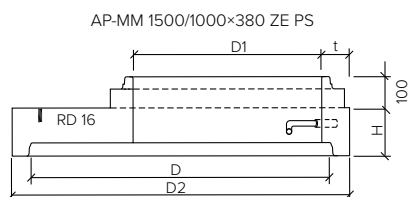

ceny v Kč/ks	bez DPH	s DPH	výrobní rozměry (mm)				
			D	D1	D2	H	t
AP-M 1500/600×900/×280 ZE	8 230,00	9 958,30	1 500	600×900	1 780	280	140
AP-M 1500/625×280 ZE	9 070,00	10 974,70	1 500	625	1 780	280	140
AP-M 1500/800×280 ZE PS	9 070,00	10 974,70	1 500	800	1 780	280	140
AP-M 1500/2x 625 x 280 ZE	9 070,00	10 974,70	1 500	625	1 780	280	140
AP-M 1500/1000×280 ZE PS	9 070,00	10 974,70	1 500	1 000	1 780	280	140
AP-MM 1500/1000×380 ZE PS	9 070,00	10 974,70	1 500	1 000	1 780	380	140
AP-MM 1500/1000×380 ZE PS ST	9 490,00	11 482,90	1 500	1 000	1 780	380	140

# VYROVNÁVACÍ PRSTENCE

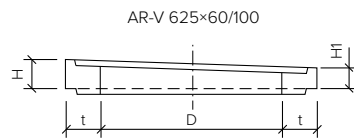
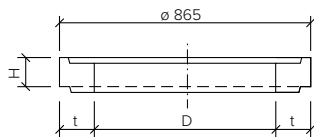

ceny v Kč/ks	bez DPH	s DPH	výrobní rozměry (mm)	
			D	H/H1
AR-V 625x40	224,00	271,10	625	40
AR-V 625x60	252,00	305,00	625	60
AR-V 625x80	280,00	338,80	625	80
AR-V 625x100	313,00	378,80	625	100
AR-V 625x120	347,00	419,90	625	120
AR-V 625x60/100	313,00	378,80	625	100/60

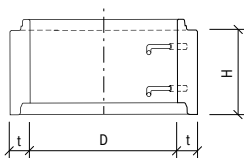
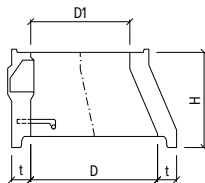
**SKRUŽE A KÓNUSY DN 1000 M A DN 800 M**skruž  
SR-M 800×500 PS/DEHAkónus  
SH-M 800/625×600 PS+K/DEHA

ceny v Kč/ks	bez DPH	s DPH	výrobní závod		výrobní rozměry (mm)		
			Mohelnice	Lučice	D	H	t
<b>skruž</b>							
SR-M 1000×250 PS/DEHA	1 350,00	1 633,50	✓	✓	1000	250	120
SR-M 1000×500 PS/DEHA	1 920,00	2 323,20	✓	✓	1000	500	120
SR-M 1000×1000 PS/DEHA	3 180,00	3 847,80	✓	✓	1000	1000	120
SR-M 800×250 PS/DEHA	1 080,00	1 306,80	-	✓	800	250	120
SR-M 800×500 PS/DEHA	1 740,00	2 105,40	-	✓	800	500	120
SR-M 800×1000 PS/DEHA	3 080,00	3 726,80	-	✓	800	1000	120
<b>kónusy</b>							
SH-M 1000/625×670 PS+K/DEHA	2 410,00	2 916,10	✓	✓	1000/625	670	120
SH-M 1000/800×500 PS/DEHA	2 460,00	2 976,60	-	✓	1000/800	500	120
SH-M 800/625×600 PS+K/DEHA	2 870,00	3 472,70	-	✓	800/625	600	120

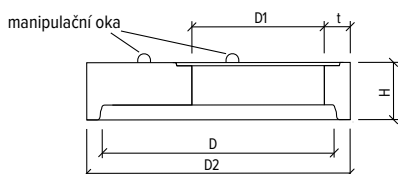
**PŘECHODOVÉ DESKY DN 1000 M A DN 800 M**

ceny v Kč/ks	bez DPH	s DPH	výrobní rozměry (mm)				
			D	D1	D2	H	t
AP-M 1000/625×270 ZE	4 870,00	5 892,70	1000	625	1240	270	120
AP-M 800/625×270 ZE	4 620,00	5 590,20	800	625	1040	270	120

**VYROVNÁVACÍ PRSTENCE**

ceny v Kč/ks	bez DPH	s DPH	výrobní rozměry (mm)		
			D	H/H1	t
AR-V 625×40	224,00	271,10	625	40	120
AR-V 625×60	252,00	305,00	625	60	120
AR-V 625×80	280,00	338,80	625	80	120
AR-V 625×100	313,00	378,80	625	100	120
AR-V 625×120	347,00	419,90	625	120	120
AR-V 625×60/100	313,00	378,80	625	100/60	120



## ULIČNÍ VPUSTI – SKRUŽE, DNA A PRSTENCE

ceny v Kč/ks	bez DPH	s DPH	výrobní rozměry (mm)			hmotnost (kg)	počet (ks) paleta
			D	H	t		
<b>dna DN 450</b>							
TBV-Q 1a/450/330 dno s výtokem DN 150 PVC	384,00	464,70	450	330	-	83	16
TBV-Q 1d/450/380 dno s výtokem DN 200 PVC	534,00	646,20	450	380	-	87	12
TBV-Q 1d/450/380 dno s výtokem DN 200 bez vložky	434,00	525,20	450	380	-	84	12
TBV-Q 2a/450/300 dno s kalovou prohlubní	359,00	434,40	450	300	-	71	16
<b>dna DN 500</b>							
TBV-Q 500/190 D	650,00	786,50	500	190	50	78	-
TBV-Q 500/626 D	1 020,00	1 234,20	500	626	50	175	-
TBV-Q 500/626/200 VD	1 220,00	1 476,20	500	626	50	232	-
TBV-Q 500/626/150 VVD	1 470,00	1 778,70	500	626	50	232	-
TBV-Q 500/626/200 VVD	1 520,00	1 839,20	500	626	50	232	-
<b>skruže DN 450</b>							
TBV-Q 5c/450/195 skruž horní	259,00	313,40	450	195	50	38	20
TBV-Q 5b/450/295 skruž horní	314,00	380,00	450	295	50	57	16
TBV-Q 5d/450/570 skruž horní	523,00	632,90	450	570	50	105	8
TBV-Q 6b/450/195 skruž středová	251,00	303,80	450	195	50	38	24
TBV-Q 6a/450/295 skruž středová	314,00	380,00	450	295	50	56	16
TBV-Q 6d/450/570 skruž středová	523,00	632,90	450	570	50	105	8
TBV-Q 3a/450/350 skruž s výtokem DN 150 PVC	429,00	519,10	450	350	50	75	16
TBV-Q 3a/450/350 skruž s výtokem DN 200 PVC	468,00	566,30	450	350	50	70	16
TBV-Q 3d/450/450 skruž s výtokem DN 200 bez vložky	653,00	790,20	450	450	50	90	16
TBV-Q S/450/550 skruž se zápachovou uzávěrou DN 150 PVC	1 659,00	2 007,40	450	550	50	180	4
TBV-Q S/450/550 skruž se zápachovou uzávěrou DN 200 PVC	1 705,00	2 063,10	450	550	50	190	4
TBV-Q 11/325 kónus	705,00	853,10	450/270	325	50	60	12
<b>skruže DN 500</b>							
TBV-Q 500/590/200 V skruž s výtokem DN 200 bez vložky	950,00	1 149,50	500	590	50	170	-
TBV-Q 500/590/150 VV skruž s výtokem DN 150 PVC	1 390,00	1 681,90	500	590	50	170	-
TBV-Q 500/590/200 VV skruž s výtokem DN 200 PVC	1 490,00	1 802,90	500	590	50	170	-
TBV-Q 500/190	600,00	726,00	500	190	50	40	-
TBV-Q 500/290	450,00	544,50	500	290	50	60	-
TBV-Q 500/590	800,00	968,00	500	590	50	120	-
TBV-Q 500/290 K	670,00	810,70	500	290	50	87	-
TBV-Q 500/590 skruž se zápachovou uzávěrkou DN 150 PVC	2 670,00	3 230,70	500	590	50	350	2
TBV-Q 500/590 skruž se zápachovou uzávěrkou DN 200 PVC	2 770,00	3 351,70	500	590	50	350	2
<b>prstence DN 450</b>							
TBV-Q 10a/627/390/60	200,00	242,00	390	60	-	23	15
TBV-Q 10b/500×350/400×270/60	180,00	217,80	400/270	60	-	8	50
<b>prstence DN 500</b>							
TBV-Q 390/60	540,00	653,40	390	60	235/85	64	12
TBV-Q 660/180	650,00	786,50	660	180	100	103	-
TBV-Q 660/180/111 S	700,00	847,00	660	180/111	100	85	-
<b>poklop pro DN 500</b>							
TBN-Q 500/C	880,00	1 064,80	625	50	-	31	10

TBV-Q 5c/450/195  
skruž horní

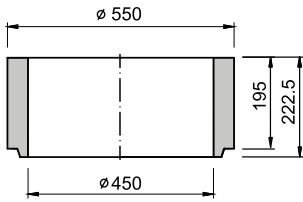

TBV-Q 5b/450/295  
skruž horní

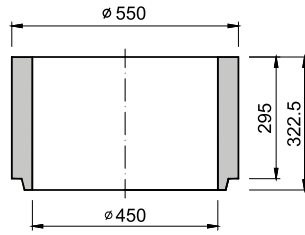

TBV-Q 5d/450/570 skruž horní

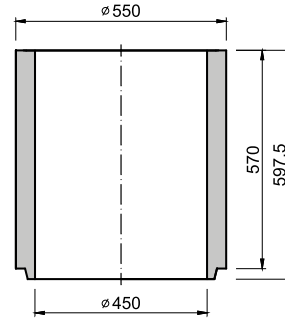

TBV-Q 6b/450/195  
skruž středová

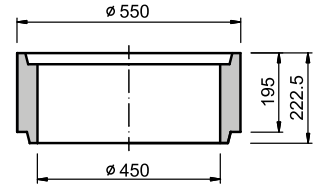

TBV-Q 6a/450/295  
skruž středová

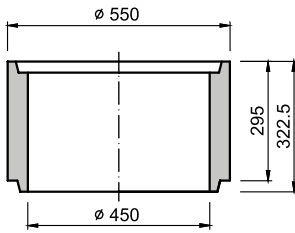

TBV-Q 6d/450/570 skruž středová

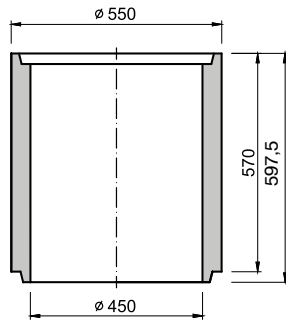

TBV-Q 3a/450/350  
skruž s výtokem DN 150 PVC

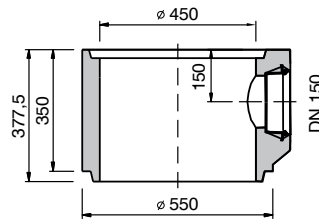

TBV-Q 3a/450/350  
skruž s výtokem DN 200 PVC

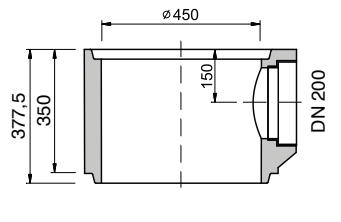

TBV-Q 3d/450/450  
skruž s výtokem DN 200  
bez vložky

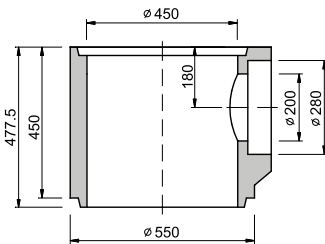

TBV-Q S/450/550  
skruž se zápachovou uzávěrou  
DN 150 PVC

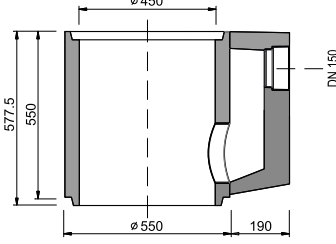

TBV-Q S/450/550  
skruž se zápachovou uzávěrou  
DN 200 PVC

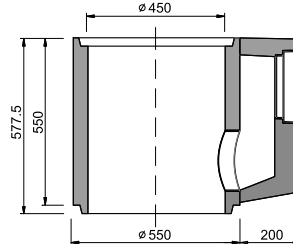

TBV-Q 1a/450/330  
dno s vložkou DN 150 PVC

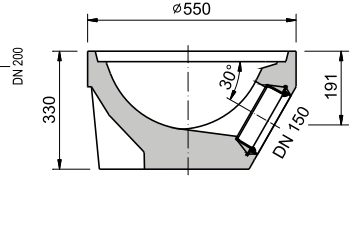

TBV-Q 1d/450/380  
dno s vložkou DN 200 PVC

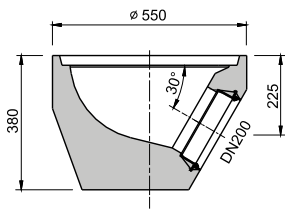

TBV-Q 1d/450/380  
dno s výtokem DN 200 bez vložky

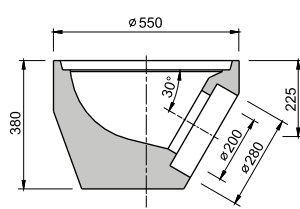

TBV-Q 2a/450/300  
dno s kalovou prohlubní

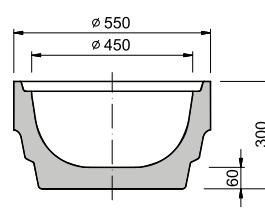

TBV-Q 10b/500×350/400×270/60  
prsteneč

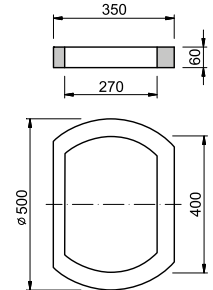

TBV-Q 10a/627/390/60 prsteneč

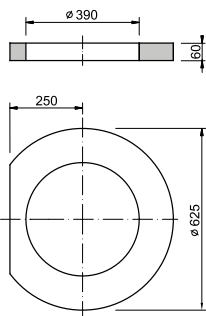

vyrovnávací prsteneč TBV-Q 390/60

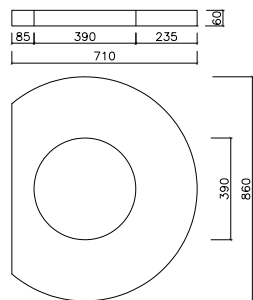

TBV-Q 660/180



TBV-Q 660/180/111 S prsteneč

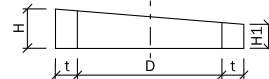

## ULIČNÍ VPUSTI – VTKOVÉ MŘÍŽE A POKLOPY

rám a rošt M1 D400, DIN 19583-13  
rám a rošt M2 C250, DIN 19583-11  
rám a rošt KM12P D400

kompozitní vtoková mříž + rám

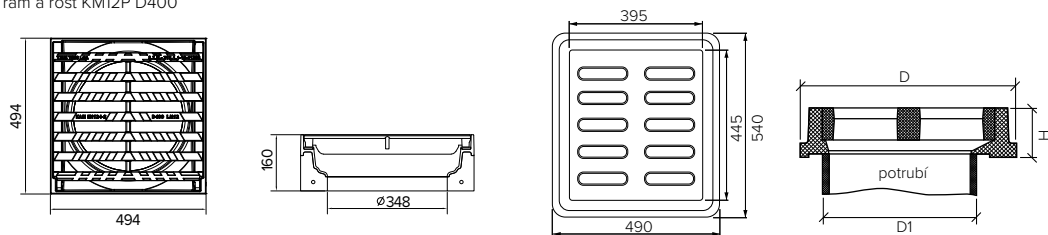

mříž + rám KM11RD pro přímé zabudování do Curb Kingu

mříž + rám KM23 D400

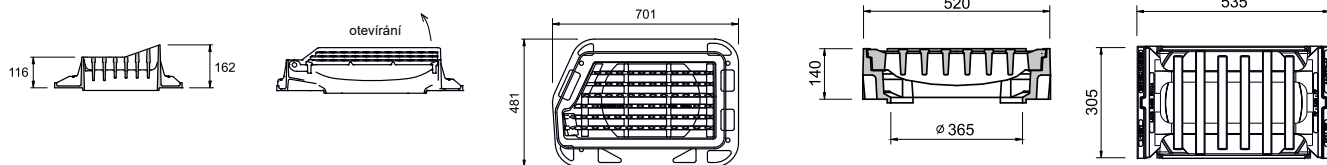

ceny v Kč/ks	bez DPH	s DPH	výrobní rozměry (mm)	
			D/D1	H
rám + rošt M1 D400, DIN 19583-13	4 400,00	5 324,00	504×504/348	160
rám + rošt M2 C250, DIN 19583-11	3 970,00	4 803,70	504×504/348	160
kompozitní vtoková mříž B125 + rám	3 350,00	4 053,50	490×540/360	120
kompozitní vtoková mříž D400 + rám	6 175,00	7 471,80	490×540/360	120
mříž + rám KM11RD pro přímé zabudování do Curb Kingu	3 100,00	3 751,00	701×481	162/116
mříž + rám KM12P s pantem D400	3 165,00	3 829,70	500×500	160
mříž + rám KM23 D400	4 673,00	5 654,40	535×305	140

## ULIČNÍ VPUSTI – KALOVÉ KOŠE

kalový koš A4, DIN 4052

kalový koš B1, DIN 4052

kalový koš C3, DIN 4052

kalový koš D1, DIN 4052

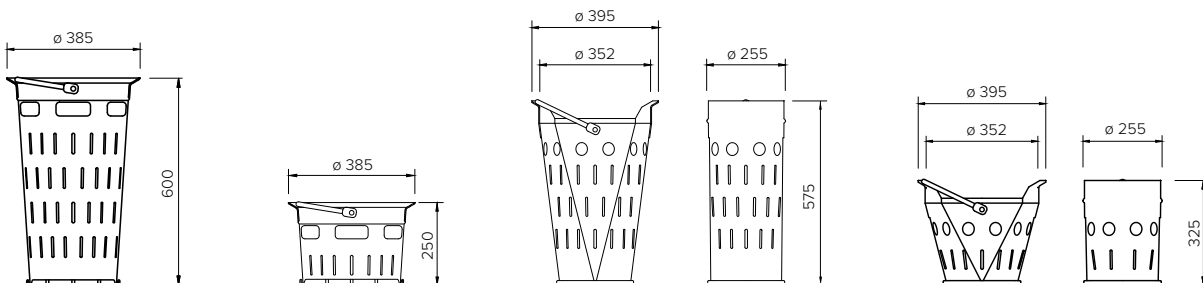

ceny v Kč/ks	bez DPH	s DPH	výrobní rozměry (mm)	
			D	H
kalový koš A4, DIN 4052	783,00	947,50	315	600
kalový koš B1, DIN 4052	516,00	624,40	315	260
kalový koš C3, DIN 4052	1 008,00	1 219,70	395×255	575
kalový koš D1, DIN 4052	775,00	937,80	395×255	325

# ŠACHTOVÉ POKLOPY

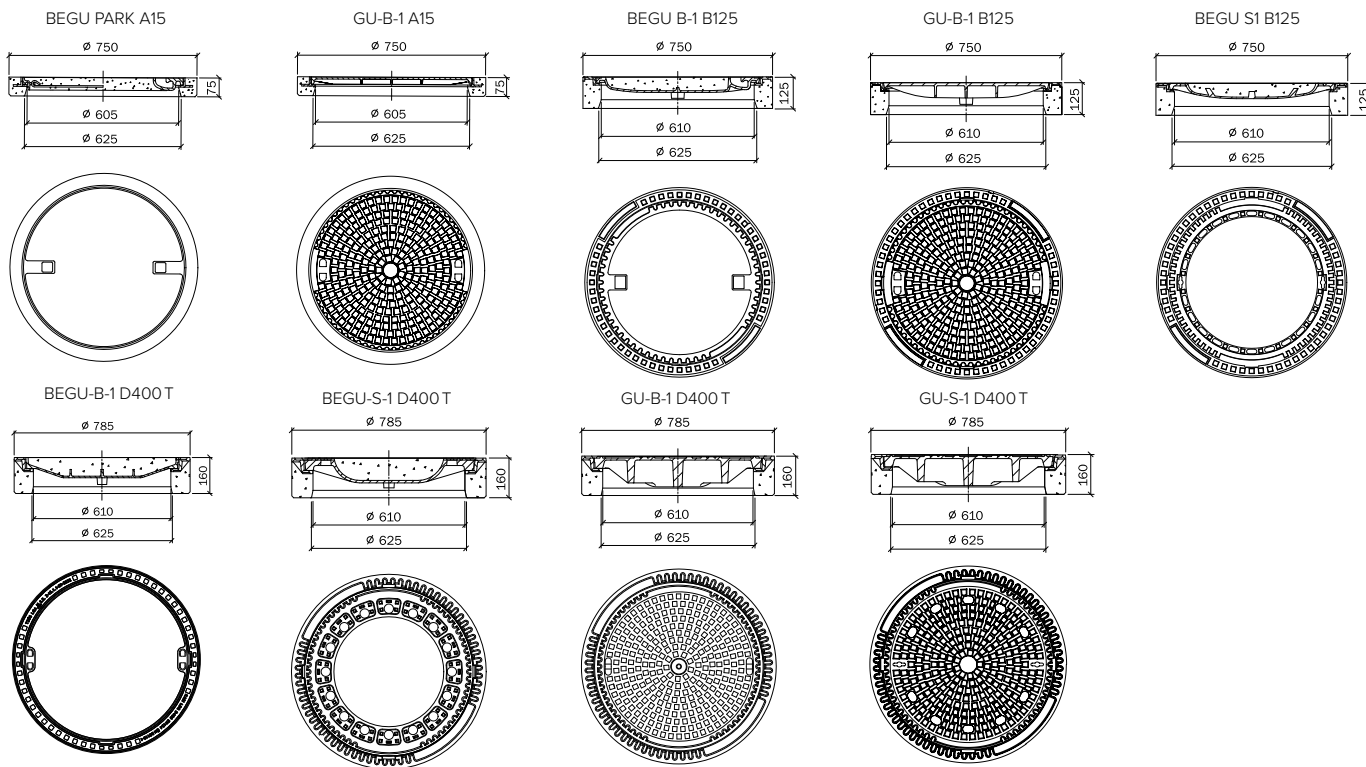

ceny v Kč/ks	bez DPH	s DPH	výrobní rozměry (mm)	
			D/D1	H
rám + víko BEGU PARK A15	1 450,00	1 754,50	750/605	75
rám + víko GU-B-1 A15	2 175,00	2 631,80	750/605	75
rám + víko BEGU B-1 B125	2 560,00	3 097,60	750/610	125
rám + víko GU-B-1 B125	2 760,00	3 339,60	750/610	125
rám + víko BEGU S-1 B125	2 560,00	3 097,60	750/610	125
rám + víko BEGU-B-1 D400 T	3 239,00	3 919,20	785/610	160
rám + víko BEGU-S-1 D400 T	4 089,00	4 947,70	785/610	160
rám + víko GU-B-1 D400 T	5 245,00	6 346,50	785/610	160
rám + víko GU-S-1 D400 T	5 389,00	6 520,70	785/610	160

## DÍLCE PRO STUDNY DN 1000 F, DN 800 F

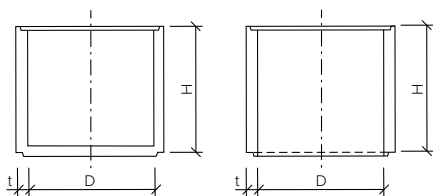

ceny v Kč/ks	bez DPH	s DPH	výrobní závod		výrobní rozměry (mm)		
			Mohelnice	Lučice	D	H	t
<b>dna</b>							
SR-F 1000×1030/D	3 990,00	4 827,90	✓	-	1 000	1 030	90
SR-F 1000×1030/D PS	3 990,00	4 827,90	✓	-	1 000	1 030	90
SR-F 800×1030/D PS	2 560,00	3 097,60	✓	-	800	1 030	90
SR-F 800×1030/D PS	2 560,00	3 097,60	✓	-	800	1 030	90
<b>skruže</b>							
SR-F 1000×250	1 080,00	1 306,80	✓	✓	1 000	250	90
SR-F 1000×250 PS	1 160,00	1 403,60	✓	✓	1 000	250	90
SR-F 1000×500	1 530,00	1 851,30	✓	✓	1 000	500	90
SR-F 1000×500 PS	1 700,00	2 057,00	✓	✓	1 000	500	90
SR-F 1000×1000	2 750,00	3 327,50	✓	✓	1 000	1 000	90
SR-F 1000×1000 PS	3 080,00	3 726,80	✓	✓	1 000	1 000	90
SR-F 800×250	910,00	1 101,10	✓	-	800	250	90
SR-F 800×250 PS	990,00	1 197,90	✓	-	800	250	90
SR-F 800×500	1 280,00	1 548,80	✓	-	800	500	90
SR-F 800×500 PS	1 440,00	1 742,40	✓	-	800	500	90
SR-F 800×1000	2 260,00	2 734,60	✓	-	800	1 000	90
SR-F 800×1000 PS	2 590,00	3 133,90	✓	-	800	1 000	90

## POKLOPY NA STUDNY

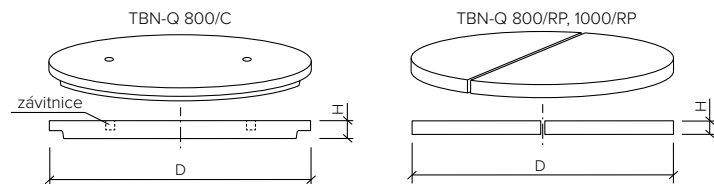

ceny v Kč/ks	bez DPH	s DPH	výrobní závod		výrobní rozměry (mm)		počet (ks)
			Mohelnice	Lučice	D	H	paleta
TBN-Q 800/C	1 740,00	2 105,40	✓	-	950	150	4
TBN-Q 800/RP	1 480,00	1 790,80	✓	-	1 100	75	3
TBN-Q 1000/RP	1 650,00	1 996,50	✓	✓	1 300	75	3

## ŽELEZOBETONOVÉ TROUBY

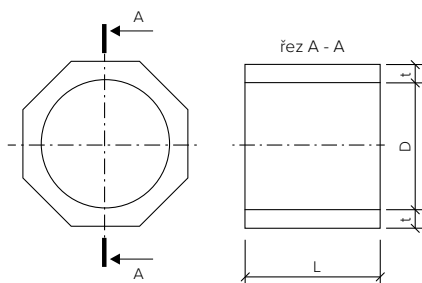

ceny v Kč/ks	bez DPH	s DPH	výrobní rozměry (mm)		
			D	L	t
TZP-Q 400/1000	1 940,00	2 347,40	400	1 000	80
TZP-Q 600/1000	2 710,00	3 279,10	600	1 000	80
TZP-Q 800/1000	3 850,00	4 658,50	800	1 000	100
TZP-Q 1000/1000	5 200,00	6 292,00	1 000	1 000	120
TZP-Q 1250/1000	8 140,00	9 849,40	1 250	1 000	150

# VSAKOVACÍ SYSTÉM

TBV-Q 500/290 VSAK

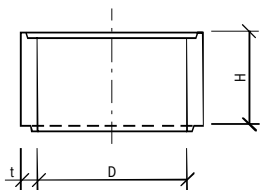

TBX-Q 600/590 VSAK

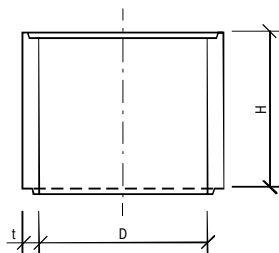

SR-F 800×500 VSAK

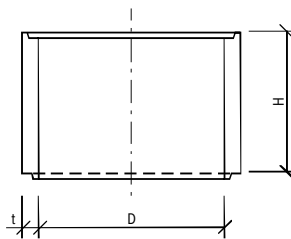

SR-F 1000×500 VSAK

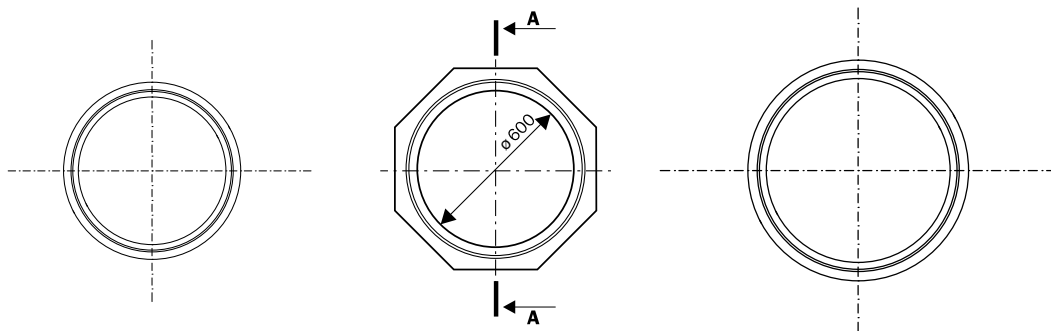
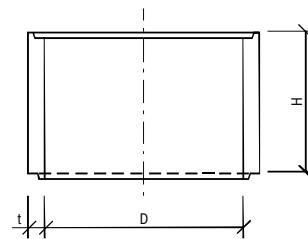

ceny v Kč/ks	bez DPH	s DPH	výrobní rozměry (mm)		
			D	H	t
TBV-Q 500/290 VSAK	450,00	544,50	500	290	50
TBX-Q 600/590 VSAK	1020,00	1234,20	600	590	80
SR-F 800×500 VSAK	1280,00	1548,80	800	500	90
SR-F 1000×500 VSAK	1530,00	1851,30	1000	500	90

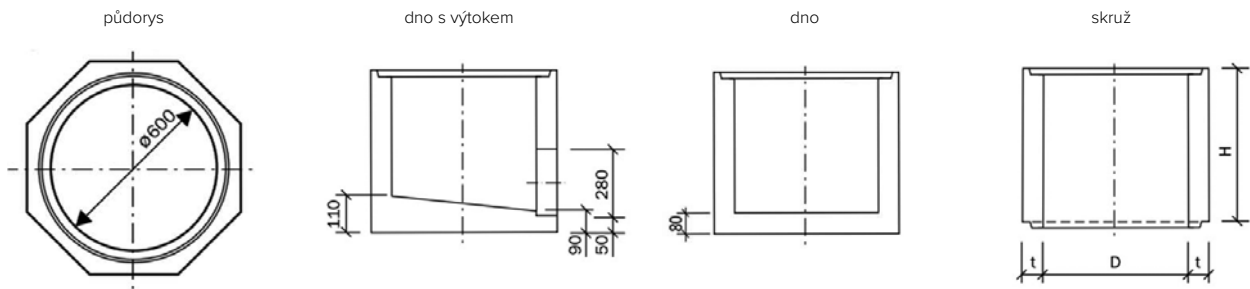
**DRENÁŽNÍ ŠACHTICE DN 600**

ceny v Kč/ks	bez DPH	s DPH	výrobní rozměry (mm)		
			D	H	t
<b>dna</b>					
TBX-Q 600/610 D	1 420,00	1 718,20	600	610	80
TBX-Q 600/610/280 VD	1 490,00	1 802,90	600	610	80
TBX-Q 600/610/150 VVD	2 260,00	2 734,60	600	610	80
TBX-Q 600/610/200 VVD	2 310,00	2 795,10	600	610	80
TBX-Q 600/1000 D	2 370,00	2 867,70	600	1000	80
<b>skruže</b>					
TBX-Q 600/590/280 V	1 410,00	1 706,10	600	590	80
TBX-Q 600/590/150 VV	2 050,00	2 480,50	600	590	80
TBX-Q 600/590/200 VV	2 100,00	2 541,00	600	590	80
TBX-Q 600/590	1 020,00	1 234,20	600	590	80
TBX-Q 600/290	700,00	847,00	600	290	80
TBX-Q 600/180	600,00	726,00	600	180	80
<b>vyrovňovací prstence</b>					
TBX-Q 600/180/110 S	680,00	822,80	600	180/110	80
<b>poklopy</b>					
TBN-Q 600/C	960,00	1 161,60	835	85	-
TZN-Q 600/C	2 070,00	2 504,70	790	140	-
TZN-Q 625/C	1 690,00	2 044,90	800	100	-



## DRENÁŽNÍ ŠACHTICE DN 800

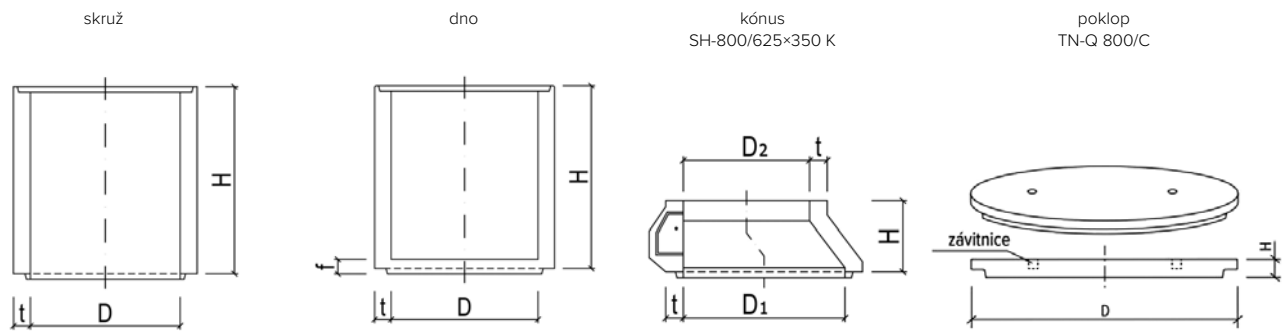

ceny v Kč/ks	bez DPH	s DPH	výrobní rozměry (mm)		
			D	H	t
<b>dno</b>					
SR-F 800x1030/D	2 560,00	3 097,60	800	1030	90
SR-F 800x1030/D PS	2 560,00	3 097,60	800	1030	90
<b>skruže</b>					
SR-F 800x250	910,00	1 101,10	800	250	90
SR-F 800x250 PS	990,00	1 197,90	800	250	90
SR-F 800x500	1 280,00	1 548,80	800	500	90
SR-F 800x500 PS	1 440,00	1 742,40	800	500	90
SR-F 800x1000	2 260,00	2 734,60	800	1000	90
SR-F 800x1000 PS	2 590,00	3 133,90	800	1000	90
<b>kónusy</b>					
SH-F 1000/800x300 PS	1 810,00	2 190,10	1000/800	300	90
SH-F 800/625x350 K	1 810,00	2 190,10	800/625	350	90
<b>desky</b>					
AP-F 1000/800x220 ZE PS	6 580,00	7 961,80	800/1180	220	90
AP-F 800/625x125 ZE	3 680,00	4 452,80	625/980	125	90
AP-F 800/625x175 ZE	4 340,00	5 251,40	625/980	175	90
TBN-Q 800/C	1 740,00	2 105,40	950	150	-
TBN-Q 800/RP	1 480,00	1 790,80	1100	80	-

## DRENÁŽNÍ ŠACHTICE DN 1000

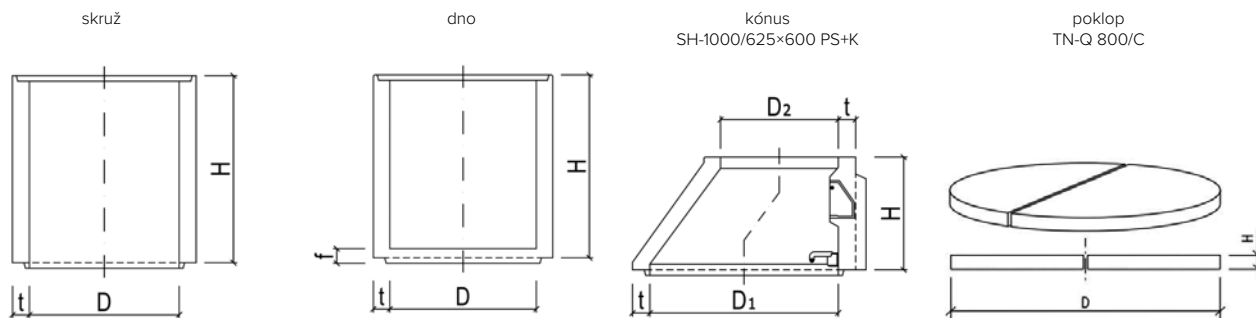

ceny v Kč/ks	bez DPH	s DPH	výrobní rozměry (mm)		
<b>dna</b>			D	H	t
SR-F 1000x1030/D	3 990,00	4 827,90	1000	1030	90
SR-F 1000x1030/D PS	3 990,00	4 827,90	1000	1030	90
<b>skruže</b>					
SR-F 1000x250	1 080,00	1 306,80	1000	250	90
SR-F 1000x250 PS	1 160,00	1 403,60	1000	250	90
SR-F 1000x500	1 530,00	1 851,30	1000	500	90
SR-F 1000x500 PS	1 700,00	2 057,00	1000	500	90
SR-F 1000x1000	2 750,00	3 327,50	1000	1000	90
SR-F 1000x1000 PS	3 080,00	3 726,80	1000	1000	90
<b>kónusy</b>					
SH-F 1000/625x600 PS	2 150,00	2 601,50	1000/625	600	90
SH-F 1000/800x300 PS	1 810,00	2 190,10	1000/800	300	90
SH-F 1000/625x600 PS+K	2 150,00	2 601,50	1000/625	600	90
<b>desky</b>					
AP-F 1000/625x170 ZE	4 870,00	5 892,70	625/1180	220	90
AP-F 1000/800x220 ZE PS	6 580,00	7 961,80	800/1180	125	90
TBN-Q 1000/RP	1 650,00	1 996,50	1300	80	-
<b>přechodový díl</b>					
SR-MF 1000x300 PS	2 100,00	2 541,00	1000	300	120

## NÁDRŽE DN 2000 M, DN 1500 M, DN 1200 M

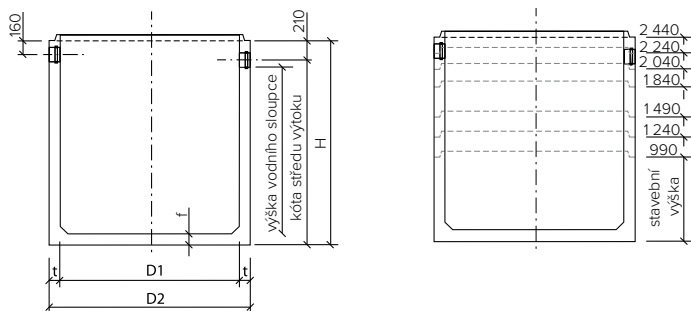

ceny v Kč/ks	bez DPH	s DPH	výrobní rozměry (mm)				
			D1	D2	H	t	f
SU-M 2000×990 DN 150	29 920,00	36 203,20	2 000	2 240	990	120	130
SU-M 2000×990 DN 200	29 920,00	36 203,20	2 000	2 240	990	120	130
SU-M 2000×1240 DN 150	32 980,00	39 905,80	2 000	2 240	1 240	120	130
SU-M 2000×1240 DN 200	32 980,00	39 905,80	2 000	2 240	1 240	120	130
SU-M 2000×1490 DN 150	36 070,00	43 644,70	2 000	2 240	1 490	120	130
SU-M 2000×1490 DN 200	36 070,00	43 644,70	2 000	2 240	1 490	120	130
SU-M 2000×1840 DN 150	40 110,00	48 533,10	2 000	2 240	1 840	120	130
SU-M 2000×1840 DN 200	40 110,00	48 533,10	2 000	2 240	1 840	120	130
SU-M 2000×2040 DN 150	42 800,00	51 788,00	2 000	2 240	2 040	120	130
SU-M 2000×2040 DN 200	42 800,00	51 788,00	2 000	2 240	2 040	120	130
SU-M 2000×2240 DN 150	44 320,00	53 627,20	2 000	2 240	2 240	120	130
SU-M 2000×2240 DN 200	44 320,00	53 627,20	2 000	2 240	2 240	120	130
SU-M 2000×2440 DN 150	46 640,00	56 434,40	2 000	2 240	2 440	120	130
SU-M 2000×2440 DN 200	46 640,00	56 434,40	2 000	2 240	2 440	120	130
SU-M-D 2000×990	29 920,00	36 203,20	2 000	2 240	990	120	130
SU-M-D 2000×1240	32 980,00	39 905,80	2 000	2 240	1 240	120	130
SU-M-D 2000×1490	36 070,00	43 644,70	2 000	2 240	1 490	120	130
SU-M-D 2000×1840	40 110,00	48 533,10	2 000	2 240	1 840	120	130
SU-M-D 2000×2040	42 800,00	51 788,00	2 000	2 240	2 040	120	130
SU-M-D 2000×2240	44 320,00	53 627,20	2 000	2 240	2 240	120	130
SU-M-D 2000×2440	46 640,00	56 434,40	2 000	2 240	2 440	120	130
SU-M-D 1500×630	14 220,00	17 206,20	1 500	1 780	630	140	220
SU-M-D 1500×1130	18 520,00	22 409,20	1 500	1 780	1 130	140	220
SU-M-D 1500×2000	24 810,00	30 020,10	1 500	1 780	1 950	140	220
SU-M-D 1200×2000	21 100,00	25 531,00	1 200	1 470	2 000	135	150
SU-M-D 1200×1500	18 120,00	21 925,20	1 200	1 470	1 500	135	150
SU-M-D 1200×1000	14 100,00	17 061,00	1 200	1 470	1 000	135	150

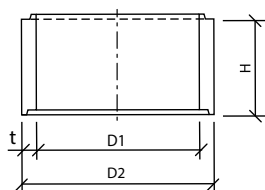
**SKRUŽE DN 2000 M, DN 1500 M, DN 1200 M**

ceny v Kč/ks	bez DPH	s DPH	výrobní rozměry (mm)			
			D1	D2	H	t
SR-M 2000×500	10 650,00	12 886,50	2 000	2 240	500	120
SR-M 2000×1000	17 440,00	21 102,40	2 000	2 240	1 000	120
SR-M 2000×1500	23 200,00	28 072,00	2 000	2 240	1 500	120
SR-M 1500×250	7 120,00	8 615,20	1 500	1 780	250	140
SR-M 1500×500	7 700,00	9 317,00	1 500	1 780	500	140
SR-M 1500×1000	9 510,00	11 507,10	1 500	1 780	1 000	140
SR-M 1500×1880	18 010,00	21 792,10	1 500	1 780	1 880	140
SR-M 1 200×250	5 040,00	6 098,40	1 200	1 470	250	135
SR-M 1 200×500	6 990,00	8 457,90	1 200	1 470	500	135
SR-M 1 200×1000	12 040,00	14 568,40	1 200	1 470	1 000	135
SR-M 1 200×1500	15 030,00	18 186,30	1 200	1 470	1 500	135
SR-M 1 200×2000	19 040,00	23 038,40	1 200	1 470	2 000	135

## LAPÁKY TUKŮ

ceny v Kč/ks	bez DPH	s DPH
BEST LT 1	20 260,00	24 514,60
BEST LT 3	34 760,00	42 059,60
BEST LT 7	41 150,00	49 791,50
BEST LT 12	72 710,00	87 979,10

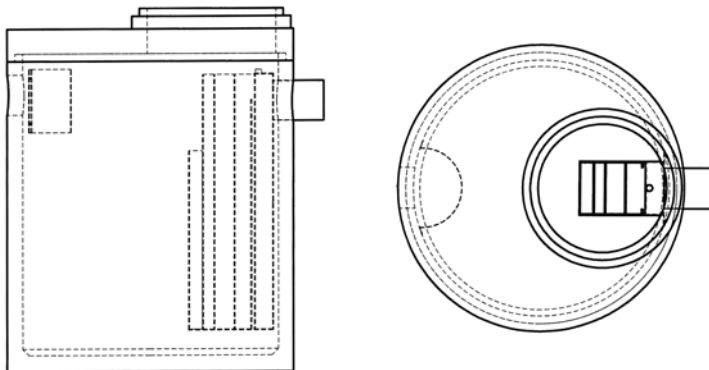

## MEZISKRUŽOVÁ TĚSNĚNÍ

ceny v Kč/ks	bez DPH	s DPH	výrobní závod	
			Mohelnice	Lučice
těsnění DN 2000	501,00	606,30	✓	-
těsnění DN 1500	660,00	798,60	✓	-
těsnění DN 1200	315,00	381,20	✓	✓
těsnění DN 1000	181,00	219,10	✓	✓

ceny v Kč/ks	bez DPH	s DPH	výrobní závod	
			Mohelnice	Lučice
těsnění DN 2000 NBR	1 503,00	1 818,70	✓	-
těsnění DN 1500 NBR	1 980,00	2 395,80	✓	-
těsnicí pěna "A" (balení 750 ml)	210,00	254,10	✓	✓
mazací prostředek (balení 5 kg)	490,00	592,90	✓	✓

## PŘÍPRAVKY PRO MANIPULACI

ceny v Kč/ks	bez DPH	s DPH	výrobní závod	
			Mohelnice	Lučice
závěsné kleště ZS 90-150/2,5t	30 468,00	36 866,30	✓	-
závěsné kleště ZS 85-125/1,5t	28 438,00	34 410,00	✓	-
lanová smyčka se závitem RD 30	450,00	544,50	✓	-
lanová smyčka se závitem RD 16	160,00	193,60	✓	-
kulová spojka DEHA 6102-1,5/2,5	2 100,00	2 541,00	✓	✓

## VRTÁNÍ DIAMANTOVÝMI KORUNKAMI

ceny v Kč/ks	bez DPH	s DPH	ceny v Kč/ks	bez DPH	s DPH
ø (mm)			ø (mm)		
40	590,00	713,90	310	990,00	1 197,90
55	590,00	713,90	341	990,00	1 197,90
80	590,00	713,90	350	990,00	1 197,90
110	590,00	713,90	380	990,00	1 197,90
160	590,00	713,90	400	990,00	1 197,90
170	790,00	955,90	426	1 290,00	1 560,90
210	790,00	955,90	550	1 290,00	1 560,90
270	790,00	955,90	650	1 290,00	1 560,90
276	790,00	955,90			

# NÁVOD NA POUŽITÍ A MONTÁŽ VYBRANÝCH PRVKŮ BEST PRO PODZEMNÍ SÍŤ

## Obecná doporučení

Při realizaci nádrží, studní apod. je nutno používat pouze nepoškozené a kvalitativně bezchybné dílce.

## Doprava a manipulace

Při dopravě, manipulaci a skladování je nutno horní část (dřík) a spodní část (hrdlo) dílce chránit před mechanickým poškozením a znečištěním. BEST nádrže, šachtová dna a skružové dílce se přepravují volně ložené v maximálně povolené tonáži přepravního vozidla. Pro zabezpečení kvalitní přepravy výrobků na místo určení je dopravce povinen navíc zajistit náklad na vozidle kurtováním, příp. zaklíňováním dle pokynů výrobce.

## Nádrže

- Nádrže a skružové prvky se používají pro stavbu vodotěsných objektů ke skladování nebo jímání čistých i odpadních vod. Při jejich dalším vybavení mohou být použity jako technologické celky odlučovačů ropných látek, čerpacích stanic nebo lapáků tuků.
- Pro manipulaci s nádržemi, skružemi a přechodovými deskami se používají tzv. lanové smyčky RD 16 nebo RD 30 (v závislosti na typu a hmotnosti výrobku). Lanové smyčky se předem šroubují do připravených zabudovaných závitnic. Následná manipulace se provádí bez jakýchkoli nárazových zatížení. Není přípustné s dílci manipulovat přes lanový úvaz protažený vtokovým či výtokovým otvorem.
- Nádrž se ukládá do výkopu, který je předem upraven dle projektové dokumentace. Obecně se nádrže ukládají na zhutněný štěrkový podklad nebo na vodorovný podkladní beton o tloušťce cca 100 mm, s doporučenou rezervou cca 50 mm štěrkopískového lože pro vyrovnání roviny nádrže. Druh zpevnění podloží je dán geologickou situací v místě stavby a dalšími stavebně technickými kritérii. S ohledem na hmotnost dílců (1–6 t) je nádrže nutno

ukládat pomocí jeřábu nebo k tomu určených zvedacích zařízení. Použitý zvedací prostředek a uchycení dílců musí zajistit vodorovnou polohu dílce při montáži, čímž je zaručena zásadní podmínka bezpečné a přesné montáže dosedacích ploch.

- Vyššího objemu celé nádrže nebo technologického celku se dosahuje pomocí dalších skružových dílců, ukládaných v ose nad sebou na spodní nádrž. Vodotěsnost spoju mezi jednotlivými dílci takové sestavy je nutné vždy zajistit pomocí těsnění DN 2000 nebo 1500. Těsnění se nasazuje na horní zámek, a to zhruba jednou třetinou po jeho obvodu. Poté se mechanickým roztažením nasadí na zbytek obvodu dotlačí k hornímu dorazu zámku. Těsnění po celém obvodu dotlačí k hornímu dorazu zámku. Těsnění a vnitřní část dosedacího hrdla skruže se řádně natrou vhodným mazacím prostředkem, např. přípravkem Gleitmittel (je zakázáno používat motorové oleje a tuky). Pokud je použito těsnění samomazné, odpadá použití těchto mazacích prostředků.
- Uzavření nádrže nebo celé sestavy se provádí nasazením přechodové desky a poklopu s rámem. Spoj mezi přechodovou deskou a spodním dílcem je nutné rovněž těsnit pryžovým těsněním. Při výběru poklopů je nutné respektovat účel jejich použití a zvážit možné maximální budoucí zatížení šachtových poklopů.

## Studny

- Podle platných stavebních předpisů nelze studnu budovat svépomocí. Šachtové studny hlubší než 3 m smí projektovat pouze projektant s příslušným osvědčením a hloubit je smějí pouze oprávněné organizace. Realizace studny závisí na místních geologických podmínkách, tudíž musí být zpracována odborná geologická dokumentace. Doporučujeme proto obrátit se na firmy specializující se na tento druh výstavby.

# DOPRAVNÍ INFRA- STRUKTURA

## BEST SVODIDLO MALÉ

SVODIDLO MALÉ 50  
základní

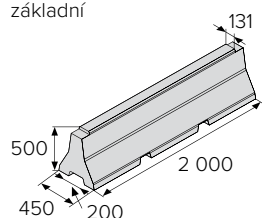

SVODIDLO MALÉ 50  
doplňkové

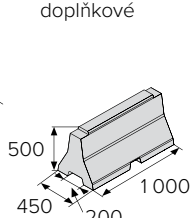

SVODIDLO MALÉ 50  
koncové

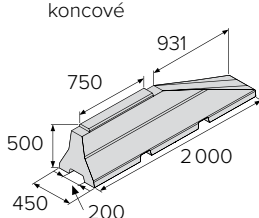

SVODIDLO MALÉ 50  
obloukové R 1

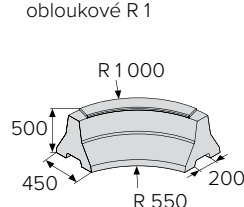

SVODIDLO MALÉ 50  
obloukové R 0,5

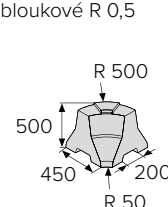

SVODIDLO MALÉ 50  
rohové

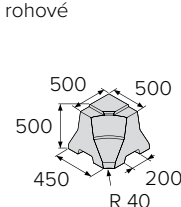

ceny v Kč/ks

výška (mm)

povrch STANDARD

přírodní

bez DPH

s DPH

BEST SVODIDLO MALÉ 50 základní	500	4 120,00	4 985,20
BEST SVODIDLO MALÉ 50 doplňkové	500	3 180,00	3 847,80
BEST SVODIDLO MALÉ 50 koncové	500	4 320,00	5 227,20
BEST SVODIDLO MALÉ 50 obloukové R 1	500	3 740,00	4 525,40
BEST SVODIDLO MALÉ 50 obloukové R 0,5	500	3 180,00	3 847,80
BEST SVODIDLO MALÉ 50 rohové	500	3 560,00	4 307,60

Součástí nabídky je také spojovací materiál, pozinkované zábradlí a manipulační oka.

## BEST TROUBA S PRŮBĚŽNÝM A PŘERUŠOVANÝM ŠTĚRBINOVÝM ŽLABEM

TROUBA S PRŮBĚŽNÝM  
ŠTĚRBINOVÝM ŽLABEM

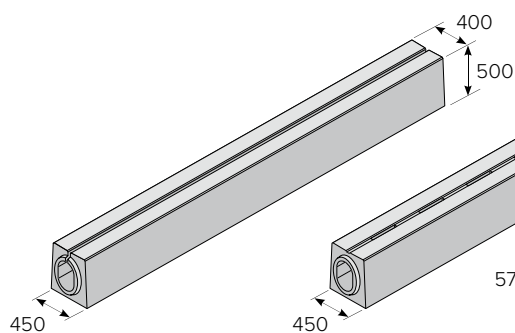

TROUBA S PŘERUŠOVANÝM  
ŠTĚRBINOVÝM ŽLABEM

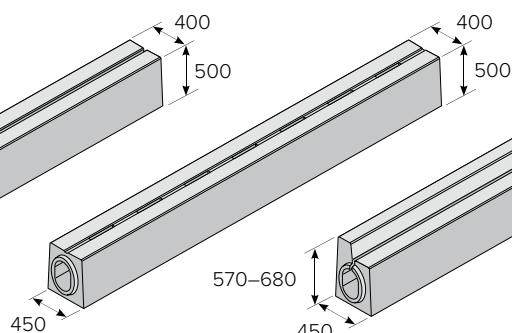

TROUBA S PRŮBĚŽNÝM  
ŠTĚRBINOVÝM ŽLABEM  
A OBRUBNÍKEM

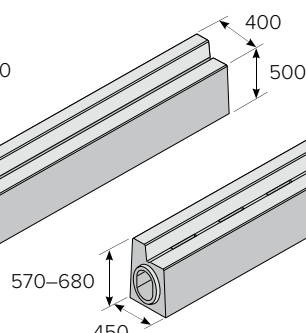

TROUBA S PŘERUŠOVANÝM  
ŠTĚRBINOVÝM ŽLABEM  
A OBRUBNÍKEM

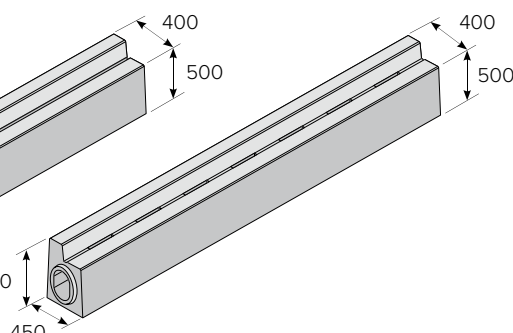

V nabídce je kompletní sortiment betonových trub se štěrbinovým žlabem. Ceny výrobků jsou stanoveny individuálně dle poptávky. Kompletní informace o výrobcích naleznete na [www.best.cz](http://www.best.cz) nebo ve specializovaném katalogu.

# BEST MALÁ TROUBA S PRŮBĚŽNÝM A PŘERUŠOVANÝM ŠTĚRBINOVÝM ŽLABEM

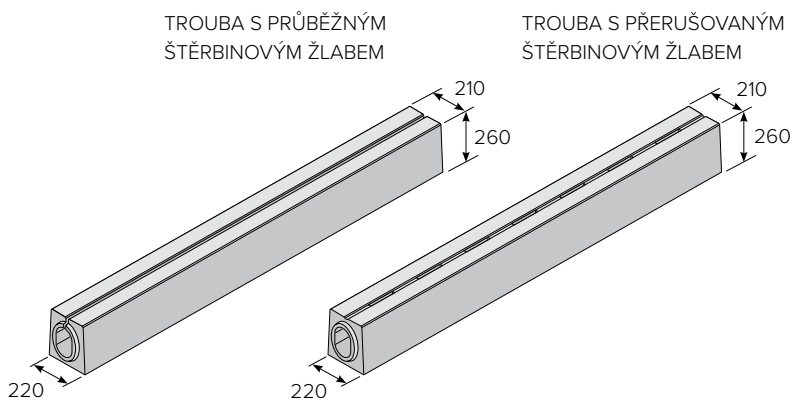

V nabídce je kompletní sortiment malých betonových trub se štěrbinovým žlabem. Ceny výrobků jsou stanoveny individuálně dle poptávky. Kompletní informace o výrobcích naleznete na [www.best.cz](http://www.best.cz) nebo ve specializovaném katalogu.

## BEST ČELO PROPUSTKU

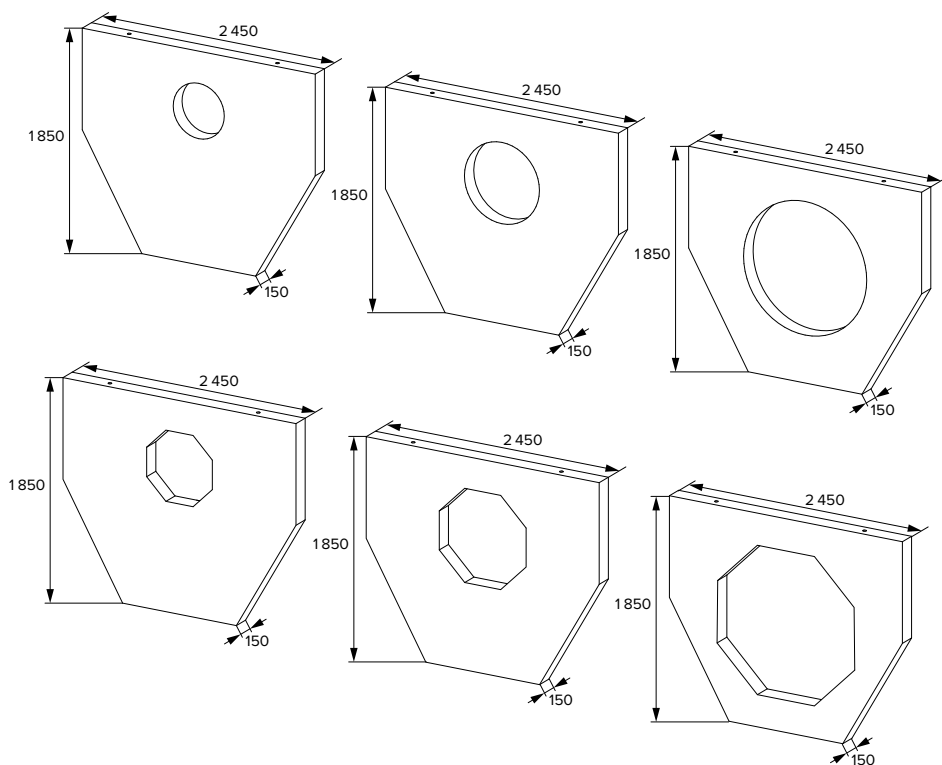

ceny v Kč/ks	bez DPH	s DPH	skladebné rozměry (mm)		
			výška	šířka	délka
BEST ČELO PROPUSTKU pro železobetonové trouby TZP-Q 400	15 970,00	19 323,70	1850	150	2 450
BEST ČELO PROPUSTKU pro železobetonové trouby TZP-Q 600	15 450,00	18 694,50	1850	150	2 450
BEST ČELO PROPUSTKU pro železobetonové trouby TZP-Q 1000	14 940,00	18 077,40	1850	150	2 450
BEST ČELO PROPUSTKU pro korugovanou nebo hladkou troubu DN 400*	15 970,00	19 323,70	1850	150	2 450
BEST ČELO PROPUSTKU pro korugovanou nebo hladkou troubu DN 600*	15 450,00	18 694,50	1850	150	2 450
BEST ČELO PROPUSTKU pro korugovanou nebo hladkou troubu DN 1000*	14 940,00	18 077,40	1850	150	2 450

\*trouba není v sortimentu BEST



# HRUBÁ STAVBA

## BEST-ROCK

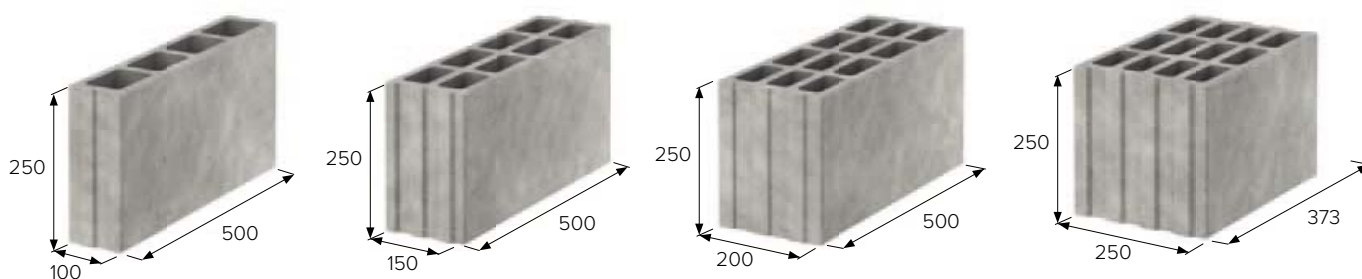

ceny v Kč/ks

bez DPH

s DPH

skladebné rozměry (mm)

			šířka	délka	výška
BEST-ROCK BROUŠENÁ BETONOVÁ TVÁRNICE 10	60,00	72,60	100	500	250
BEST-ROCK BROUŠENÁ BETONOVÁ TVÁRNICE 15	80,00	96,80	150	500	250
BEST-ROCK BROUŠENÁ BETONOVÁ TVÁRNICE 20	110,00	133,10	200	500	250
BEST-ROCK BROUŠENÁ BETONOVÁ TVÁRNICE 25	95,00	115,00	250	500	250
BEST-ROCK BROUŠENÁ BETONOVÁ TVÁRNICE AKU 25	115,00	139,20	250	500	250
BEST-ROCK BROUŠENÁ BETONOVÁ TVÁRNICE VĚNCOVÁ 15	85,00	102,90	150	500	250
BEST-ROCK BROUŠENÁ BETONOVÁ TVÁRNICE VĚNCOVÁ 20	100,00	121,00	200	500	250
BEST-ROCK BROUŠENÁ BETONOVÁ TVÁRNICE VĚNCOVÁ 25	115,00	139,20	250	500	250

**BEST UNIVERZÁLNÍ STROPNÍ NOSNÍK**

ceny v Kč/ks	bez DPH	s DPH	skladebné rozměry (mm)		
			délka	šířka	výška
BEST UNIVERZÁLNÍ STROPNÍ NOSNÍK 150	520,00	629,20	1500	140	175
BEST UNIVERZÁLNÍ STROPNÍ NOSNÍK 175	622,00	752,70	1750	140	175
BEST UNIVERZÁLNÍ STROPNÍ NOSNÍK 200	744,00	900,30	2 000	140	175
BEST UNIVERZÁLNÍ STROPNÍ NOSNÍK 225	872,00	1 055,20	2 250	140	175
BEST UNIVERZÁLNÍ STROPNÍ NOSNÍK 250	933,00	1 129,00	2 500	140	175
BEST UNIVERZÁLNÍ STROPNÍ NOSNÍK 275	1 012,00	1 224,60	2 750	140	175
BEST UNIVERZÁLNÍ STROPNÍ NOSNÍK 300	1 246,00	1 507,70	3 000	140	175
BEST UNIVERZÁLNÍ STROPNÍ NOSNÍK 325	1 325,00	1 603,30	3 250	140	175
BEST UNIVERZÁLNÍ STROPNÍ NOSNÍK 350	1 411,00	1 707,40	3 500	140	175
BEST UNIVERZÁLNÍ STROPNÍ NOSNÍK 375	1 584,00	1 916,70	3 750	140	175
BEST UNIVERZÁLNÍ STROPNÍ NOSNÍK 400	1 861,00	2 251,90	4 000	140	175
BEST UNIVERZÁLNÍ STROPNÍ NOSNÍK 425	1 931,00	2 336,60	4 250	140	175
BEST UNIVERZÁLNÍ STROPNÍ NOSNÍK 450	2 109,00	2 551,90	4 500	140	175
BEST UNIVERZÁLNÍ STROPNÍ NOSNÍK 475	2 272,00	2 749,20	4 750	140	175
BEST UNIVERZÁLNÍ STROPNÍ NOSNÍK 500	2 424,00	2 933,10	5 000	140	175
BEST UNIVERZÁLNÍ STROPNÍ NOSNÍK 525	2 602,00	3 148,50	5 250	140	175
BEST UNIVERZÁLNÍ STROPNÍ NOSNÍK 550	2 841,00	3 437,70	5 500	140	175
BEST UNIVERZÁLNÍ STROPNÍ NOSNÍK 575	2 937,00	3 553,80	5 750	140	175
BEST UNIVERZÁLNÍ STROPNÍ NOSNÍK 600	3 196,00	3 867,20	6 000	140	175
BEST UNIVERZÁLNÍ STROPNÍ NOSNÍK 625	3 253,00	3 936,20	6 250	140	175
BEST UNIVERZÁLNÍ STROPNÍ NOSNÍK 650	3 660,00	4 428,60	6 500	140	175
BEST UNIVERZÁLNÍ STROPNÍ NOSNÍK 675	4 286,00	5 186,10	6 750	140	175
BEST UNIVERZÁLNÍ STROPNÍ NOSNÍK 700	4 571,00	5 531,00	7 000	140	175

**BEST UNIVERZÁLNÍ STROPNÍ VLOŽKA**

ceny v Kč/ks	bez DPH	s DPH	skladebné rozměry (mm)		
			šířka	délka	výška
BEST UNIVERZÁLNÍ STROPNÍ VLOŽKA 7	95,00	115,00	250	480	70
BEST UNIVERZÁLNÍ STROPNÍ VLOŽKA 15	77,00	92,60	250	480	150
BEST UNIVERZÁLNÍ STROPNÍ VLOŽKA 20	84,00	101,20	250	480	200

## BEST UNIVERZÁLNÍ NOSNÝ PŘEKLAD 7

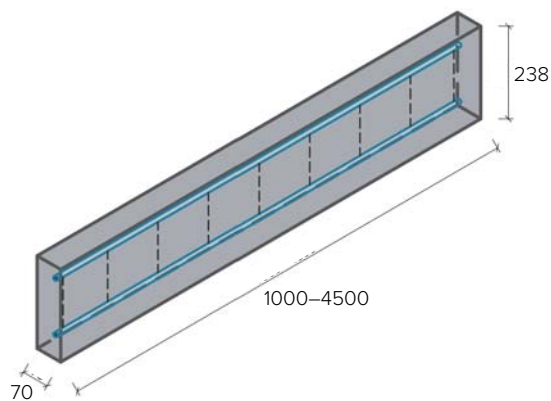

ceny v Kč/ks	bez DPH	s DPH	skladebné rozměry (mm)		
			šířka	délka	výška
BEST UNIVERZÁLNÍ NOSNÝ PŘEKLAD 7/100	358,00	433,20	70	1 000	238
BEST UNIVERZÁLNÍ NOSNÝ PŘEKLAD 7/125	483,00	584,50	70	1 250	238
BEST UNIVERZÁLNÍ NOSNÝ PŘEKLAD 7/150	577,00	698,20	70	1 500	238
BEST UNIVERZÁLNÍ NOSNÝ PŘEKLAD 7/175	739,00	894,20	70	1 750	238
BEST UNIVERZÁLNÍ NOSNÝ PŘEKLAD 7/200	980,00	1 185,80	70	2 000	238
BEST UNIVERZÁLNÍ NOSNÝ PŘEKLAD 7/225	1 129,00	1 366,10	70	2 250	238
BEST UNIVERZÁLNÍ NOSNÝ PŘEKLAD 7/250	1 413,00	1 709,80	70	2 500	238
BEST UNIVERZÁLNÍ NOSNÝ PŘEKLAD 7/275	1 500,00	1 815,00	70	2 750	238
BEST UNIVERZÁLNÍ NOSNÝ PŘEKLAD 7/300	1 616,00	1 955,40	70	3 000	238
BEST UNIVERZÁLNÍ NOSNÝ PŘEKLAD 7/325	1 750,00	2 117,50	70	3 250	238
BEST UNIVERZÁLNÍ NOSNÝ PŘEKLAD 7/350	1 903,00	2 302,70	70	3 500	238
BEST UNIVERZÁLNÍ NOSNÝ PŘEKLAD 7/375	2 330,00	2 819,30	70	3 750	238
BEST UNIVERZÁLNÍ NOSNÝ PŘEKLAD 7/400	3 030,00	3 666,30	70	4 000	238
BEST UNIVERZÁLNÍ NOSNÝ PŘEKLAD 7/425	3 939,00	4 766,20	70	4 250	238
BEST UNIVERZÁLNÍ NOSNÝ PŘEKLAD 7/450	5 120,00	6 195,20	70	4 500	238

## BEST UNIVERZÁLNÍ NENOSNÝ PŘEKLAD 10

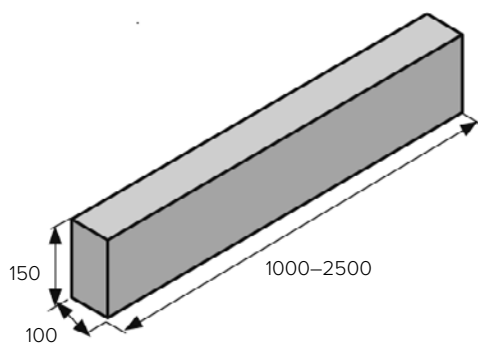

ceny v Kč/ks	bez DPH	s DPH	skladebné rozměry (mm)		
			šířka	délka	výška
BEST UNIVERZÁLNÍ NENOSNÝ PŘEKLAD 10/100	259,00	313,40	100	1 000	150
BEST UNIVERZÁLNÍ NENOSNÝ PŘEKLAD 10/125	327,00	395,70	100	1 250	150
BEST UNIVERZÁLNÍ NENOSNÝ PŘEKLAD 10/150	393,00	475,60	100	1 500	150
BEST UNIVERZÁLNÍ NENOSNÝ PŘEKLAD 10/175	463,00	560,30	100	1 750	150
BEST UNIVERZÁLNÍ NENOSNÝ PŘEKLAD 10/200	535,00	647,40	100	2 000	150
BEST UNIVERZÁLNÍ NENOSNÝ PŘEKLAD 10/225	603,00	729,70	100	2 250	150
BEST UNIVERZÁLNÍ NENOSNÝ PŘEKLAD 10/250	686,00	830,10	100	2 500	150

# OBCHODNÍ PODMÍNKY

## VŠEOBECNÉ OBCHODNÍ PODMÍNKY

společnosti BEST, a.s., IČO: 25201859, se sídlem Rybnice 148, okres Plzeň-sever, PSČ 331 51, zapsané v obchodním rejstříku u Krajského soudu v Plzni pod sp. zn. B 545  
Platné a účinné od 1. 1. 2025

Tyto Všeobecné obchodní podmínky (dále jen jako „Obchodní podmínky“) jsou ve smyslu § 1751 zák. č. 89/2012 Sb., občanský zákoník, ve znění pozdějších předpisů (dále jen „OZ“), nedílnou součástí, tj. částí obsahu, všech kupních smluv uzavřených společností BEST, a.s., jako prodávajícím (společnost BEST, a.s. dále také jen jako „Prodávající“) v rámci její podnikatelské činnosti. Odchylná ujednání v příslušné kupní smlouvě mají přednost před zněním těchto Obchodních podmínek. Znění těchto Obchodních podmínek je vydáno v tištěné podobě a dostupné v provozovnách Prodávajícího a dále je veřejně přístupné na internetových stránkách Prodávajícího na adrese [www.best.cz](http://www.best.cz) (dále jen „Webová stránka“) v odkazu Obchodní podmínky a právní předpisy a stáhnout si je lze prostřednictvím ikony „Ke stažení“.

### 1. Smlouva

**1.1 Právní vztah:** Právní vztah mezi Prodávajícím a kupujícím bude založen jednotlivými kupními smlouvami, které budou uzavírány formou písemných objednávek kupujícího s jejich následným písemným přijetím Prodávajícím, jak je dále blíže popsáno v těchto Obchodních podmínkách; uvedené nevylučuje, aby mezi Prodávajícím a kupujícím byla uzavřena vlastní kupní smlouva při společném jednání či jiným dohodnutým způsobem. Každá takto jednotlivě uzavřená kupní smlouva zakládá samostatný právní vztah, který se bude kromě ujednání v příslušné kupní smlouvě řídit těmito Obchodními podmínkami.

### 2. Zboží

**2.1 Zboží:** Zboží, které bude předmětem jednotlivých kupních smluv, jeho jednotlivé druhy, názvy a ceny jsou uvedeny v katalogu nebo ceníku Prodávajícího (dále jen „Katalog“, resp. „Ceník“), jejichž aktuální verze bude vždy veřejně přístupná na Webové stránce Prodávajícího nebo k dispozici v tištěné podobě v provozovnách Prodávajícího. Pro účely objednávání zboží kupujícím se za aktuální vždy považuje Katalog a/nebo Ceník uvedený na Webové stránce. Zboží tvoří především výrobky vyráběné Prodávajícím, ale v nabídce je zařazeno též zboží jiných výrobců. Na výrobky z produkce jakékoli třetí osoby (tj. producenta odlišného od Prodávajícího) Prodávající poskytuje záruku pouze nejvýše v rozsahu, v jakém ji na své výrobky poskytuje příslušný výrobce, přičemž o délce záruční doby bude kupující informován při uzavření příslušné kupní smlouvy.

**2.2 Výstavní vzorky:** Prodávající a kupující mohou sjednat, že Prodávající v určitém místě u kupujícího (provozovna apod.) instaluje bezúplatně vzorky sortimentu výrobků Prodávajícího. V takovém případě instalované vzorky zůstávají vlastnictvím Prodávajícího. Kupující je povinen zabezpečit ochranu těchto vzorků proti poškození, odcizení, ztrátě, zničení, prodání. Pokud kupující tento závazek nesplní, je povinen Prodávajícímu uhradit za vzorky paušální peněžitou částku ve výši 30 000 Kč, nestanoví-li zvláštní dohoda mezi Prodávajícím a kupujícím jinak.

### 3. Objednávka

**3.1 Objednávka:** Kupující je povinen zboží objednat vždy formou písemné objednávky či on-line prostřednictvím objednávkového formuláře na Webové stránce (dále jen „Objednávka“). Písemná objednávka musí obsahovat alespoň (i) přesné určení kupujícího (jeho obchodní firmou, názvem nebo jménem a příjmením), adresu sídla (místa podnikání) nebo bydliště a identifikačním číslem a dále kontaktní e-mailovou adresou, (ii) označení druhu objednávaného zboží s uvedením jeho slovního obchodního označení dle Katalogu či Ceníku, (iii) uvedení konkrétní

požadované varianty zboží, pokud je zboží nabízeno ve více variantách a konkrétní varianta nevyplývá přímo ze slovního anebo číselného označení dle předchozího bodu, (iv) uvedení množství zboží a (v) souhlas s těmito Obchodními podmínkami a Reklamačním řádem Prodávajícího (při on-line prodeji prostřednictvím e-shopu Prodávajícího budou Obchodní podmínky a Reklamační řád Prodávajícího k dispozici k nahlédnutí v příslušném on-line prostředí, přičemž kupující je povinen se s nimi seznámit a souhlas s nimi potvrdit zvláštním prokliknutím). Jestliže Objednávka bude obsahovat shora uvedené náležitosti, má se za to, že kupující má úmysl uzavřít s Prodávajícím kupní smlouvu o prodeji a koupi zboží, a objednávka je tedy řádným návrhem na uzavření smlouvy (viz § 1731 až 1733 OZ). Kupující vytvořením Objednávky potvrzuje, že se seznámil s těmito Obchodními podmínkami a Reklamačním řádem Prodávajícího.

**3.2 Nákup v prodejně/provozně Prodávajícího:** V případě přímého nákupu v prodejně / provozně Prodávajícího lze kupní smlouvu mezi Prodávajícím a kupujícím uzavřít rovněž ústně, bez písemné Objednávky, přičemž v takovém případě může kupující učinit objednávku zboží ústně, přičemž je povinen v rámci této objednávky sdělit Prodávajícímu údaje nezbytné pro vystavení příslušného daňového dokladu / faktury (firma / jméno a příjmení, adresa, identifikaci druhu a množství zboží).

### 4. Potvrzení objednávky

**4.1 Přijetí objednávky:** O přijetí písemné závazné Objednávky vyrozumí kupujícího Prodávající svým potvrzením (dále jen „Potvrzení“) nejpozději následující pracovní den po doručení Objednávky Prodávajícímu. Doručením Potvrzení (písemně, e-mailem, faxem) je uzavřena kupní smlouva dle Objednávky. Účinky řádného přijetí Objednávky jako návrhu na uzavření smlouvy má však i Potvrzení Prodávajícího doručené později než ve lhůtě dle první věty, vždy však v přiměřené lhůtě po doručení Objednávky, ledaže kupující před tím Objednávku odvolal; kupující je oprávněn odvolat svou Objednávku pouze písemně a pouze do doby jejího přijetí Prodávajícím. Při přímém nákupu v prodejně / provozně Prodávajícího a ústní objednávce kupujícího Prodávající potvrdí objednávku ústně poté, kdy kupujícímu předá znění těchto Obchodních podmínek, Reklamačního řádu Prodávajícího a příslušný návod na užití předmětného zboží a ten s nimi vyjádří souhlas (viz též dále). Společně s Potvrzením Prodávající doručí kupujícímu také znění těchto Obchodních podmínek, Reklamačního řádu Prodávajícího a příslušný návod na užití předmětného zboží, přičemž uvedené dokumenty Prodávající kupujícímu doručí (i) při nákupu prostřednictvím e-shopu e-mailem na kupujícím uvedenou e-mailovou adresu, (ii) při nákupu prostřednictvím písemné Objednávky e-mailem na kupujícím uvedenou e-mailovou adresu případně poštou na adresu kupujícího s tím, že v tomto případě Prodávající

doručí kupujícímu s uvedenými dokumenty také zálohovou fakturu, přičemž nejpozději jejím proplacením kupující stvrzuje, že se s uvedenými dokumenty seznámil a souhlasí s nimi, a nejpozději tímto okamžikem je mezi Prodávajícím a kupujícím uzavřena kupní smlouva, (iii) při koupi zboží v prodejně / provozovně Prodávajícího bez písemné Objednávky osobně do rukou kupujícího nebo jeho zástupce před uzavřením (ústní) kupní smlouvy, přičemž nejpozději zaplacením kupní ceny za zboží kupující stvrzuje, že se s uvedenými dokumenty seznámil a souhlasí s nimi, a nejpozději tímto okamžikem je mezi Prodávajícím a kupujícím uzavřena kupní smlouva.

**4.2** Jestliže Objednávka neobsahuje všechny náležitosti podle čl. 3.1 nebo 3.2, nepovažuje se za řádný návrh na uzavření kupní smlouvy. Prodávající v takovém případě poučí kupujícího o vadách nebo nedostatcích Objednávky a vyzve jej k opravě či doplnění jeho Objednávky. Pokud kupující Objednávku náležitě upraví nebo doplní, bude se postupovat podle čl. 4.1.

## 5. Termín a způsob dodání

**5.1 Termín dodání:** Termín dodání zboží určí Prodávající v Potvrzení. Prodávající se snaží respektovat termín požadovaný kupujícím, sám je však (u všech výrobků BEST) limitován příznivými klimatickými podmínkami, tedy nijak negarantuje možnost vyhovět požadavku kupujícího v Objednávce. Pokud kupující nesouhlasí s termínem dodání, jak jej v Potvrzení určí Prodávající, musí svůj nesouhlas sdělit Prodávajícímu do 24 hodin od doručení Potvrzení, jinak platí, že byl sjednán termín dodání určený v Potvrzení; vyjádří-li kupující svůj nesouhlas s Prodávajícím stanoveným termínem dodání a mezi stranami současně nedojde k dohodě o termínu dodání zboží, platí, že kupní smlouva nebyla uzavřena. Termín dodání zboží určený dle předchozích vět je dále označován jen jako „Termín dodání“.

**5.2 Způsob dodání:** Prodávající uskuteční dodání zboží tím, že kupujícímu umožní nakládat se zbožím v Místě dodání (čl. 6 těchto Podmínek). Zajišťuje-li dopravu zboží Prodávající, je povinen kupující zajistit vykládku zboží na vlastní nebezpečí v Místě dodání z dopravního prostředku, jímž bylo dopraveno. Po domluvě je možné dopravu zajistit dopravním prostředkem, disponujícím zařízením pro složení zboží. Kupující je povinen stanovit Místo dodání tak, aby bylo neproblematicky přístupné dopravní technice, kterou je zboží dopravováno, jakož i zajistit dostatečný prostor pro manipulaci zboží při jeho vykládce, s ohledem na rozměry dopravního prostředku, s nimiž se kupující seznámil. V případě, že není umožněn bezproblémový přístup k místu vykládky nebo prostor potřebný pro manipulaci se zbožím při vykládce, bude zboží vyloženo na nejbližším možném dostupném místě. Je možné domluvit vykládku na dvakrát, v případě, že je toto s ohledem na dopravní dostupnost možné. Veškeré náklady související s překládkou a přejezdem je povinen uhradit kupující. Zajišťuje-li si dopravu zboží kupující, je dodání uskutečněno naložením zboží na dopravní prostředek k tomu určený kupujícím v Místě dodání (kterým bude v daném případě příslušný výrobní závod Prodávajícího), jak je uvedený pojem definován níže.

## 6. Místo dodání

**6.1 Místo dodání:** Nebude-li v Objednávce uvedeno jinak, platí, že zboží bude dodáno (dopraveno) Prodávajícím na kterékoli místo v rámci České republiky, které uvede v Objednávce jako místo dodání kupující. Uvede-li kupující v Objednávce poznámku „vlastní doprava“ či jiné vyjádření, z něhož bude vyplývat, že dopravu zboží ze strany Prodávajícího nepožaduje, anebo pokud kupující v objednávce neuvede žádné místo dodání, platí, že místem dodání je některý ze závodů Prodávajícího, který kupující v Objednávce sám určí; pokud takový závod kupující neurčí, určí jej Prodávající v Potvrzení, přičemž přihledne k umístění sídla, místa podnikání či bydliště kupujícího. V případě nesouhlasu kupujícího s místem dodání určeným takto Prodávajícím se postupuje podle čl. 5.1 obdobně. V té souvislosti se však konstatuje, že Prodávající umožňuje kupujícímu vlastní odběr výrobků pouze ze závodů, ve kterých byly zároveň vyrobeny. Aktuální seznam závodů na území celé České republiky, v nichž lze odebrat zboží uskutečnit, je uveřejněn na Webové stránce Prodávajícího. Místo určené dle předchozích vět je dále označováno jen „Místo dodání“.

## 7. Cena zboží a dopravy

**7.1 Cena zboží:** Kupující je za dodané zboží povinen platit Prodávajícímu ceny uvedené v Katalogu či Ceníku Prodávajícího včetně odpovídající daně z přidané hodnoty (která ke dni účinnosti těchto Obchodních podmínek činí 21 %), a to dle stavu platného v době uskutečnění dodávky zboží (dále jen „Cena zboží“). V Ceně zboží jsou již zahrnuty i náklady spojené s jeho balením, nakládkou a dopravou plně naloženým vozidlem s minimální nosností 24 tun bez hydraulické ruky z jednotlivých závodů přímo ke kupujícímu, nebo na Místo dodání kdekoliv v České republice určené Kupujícím. Pro vyloučení jakékoli pochybnosti se výslovně uvádí, že dopravu lze takto uskutečnit pouze za podmínky, že objednané množství zboží plně vytěží ze shora uvedenou kapacitu vozidla, resp. více vozidel určených k přepravě. Nebude-li uvedena podmínka splněna, pak platí, že cena nákladů na dopravu není v Ceně zboží zahrnuta a bude účtována zvlášť, a to dle podmínek, uvedených v čl. 7.3. níže. Cena nákladů na dopravu není rovněž zahrnuta v Ceně zboží Prodávajícím zařazeného do kategorií Studny a kanalizace, Dopravní infrastruktura a bude účtována zvlášť, dle podmínek

uvedených v čl. 7.3. níže. Uvedeným není dotčeno ust. čl. 9.2 níže. Cena palet a ostatních obalových materiálů, na nichž je zboží loženo, není v Ceně zboží zahrnuta a bude účtována zvlášť dle dále uvedených podmínek. Nejpozději převzetím zboží kupující potvrzuje akceptaci Ceny zboží, pokud k ní nedošlo smlouvou již dříve.

**7.2 Úprava Ceny zboží:** V případě zvláštních požadavků kupujícího na některé vlastnosti zboží, například na atypické barevné provedení nebo povrchovou úpravu zboží, které kupující uvedl v Objednávce, bude výše Ceny zboží stanovena Prodávajícím v Potvrzení na základě kalkulace, při které se bude vycházet mimo jiné i z množství objednaného zboží a druhů úprav. Pokud kupující nesouhlasí s takto stanovenou Cenou zboží, jak ji v Potvrzení určí Prodávající, musí svůj nesouhlas sdělit Prodávajícímu do 24 hodin od doručení Potvrzení, jinak platí, že byla sjednána v Potvrzení uvedená Cena zboží; vyjádří-li kupující svůj nesouhlas s Prodávajícím stanovenou Cenou zboží a mezi stranami současně nedojde k dohodě o Ceně zboží, platí, že kupní smlouva nebyla uzavřena.

**7.3 Doprava:** Cena dopravy bude účtována vedle Ceny zboží, a to dle ceny uvedené v Potvrzení; v případě nesouhlasu kupujícího s cenou dopravy určenou takto Prodávajícím se postupuje podle čl. 7.2 obdobně. Nejpozději převzetím zboží kupující potvrzuje akceptaci ceny dopravy, pokud k ní nedošlo smlouvou již dříve.

## 8. Platební podmínky

**8.1** Smluvní strany se dohodly s odkazem na ustanovení § 2079 odst. 2 OZ, že kupující je vždy povinen zaplatit Prodávajícímu Cenu zboží před dodáním zboží, ledaže bude v kupní smlouvě výslovně sjednáno jinak.

**8.2** Pokud kupující nezplatí Cenu zboží nejpozději den před Termínem dodání, je Prodávající oprávněn od smlouvy odstoupit.

**8.3** Pokud podle ujednání v kupní smlouvě má kupující zaplatit Prodávajícímu Cenu zboží až po dodání zboží a není-li kupní smlouvou sjednán přesný termín splatnosti Ceny zboží, je v takových případech kupující povinen zaplatit Cenu zboží na základě vyúčtování Prodávajícího v termínu splatnosti, uvedeném na daňovém dokladu (faktuře), který mu Prodávající předá současně s dodáním zboží či kdykoli poté.

**8.4** Jákýkoli peněžitý závazek kupujícího podle příslušné kupní smlouvy anebo těchto Obchodních podmínek je splněn (i) připsáním částky na účet Prodávajícího vedený u banky, jehož identifikaci Prodávající oznámí kupujícímu v Potvrzení či jinak nebo (ii) vyplacením částky Prodávajícímu v hotovosti.

**8.5** Pokud bude kupující v prodlení s úhradou jakéhokoliv peněžitého závazku vůči Prodávajícímu, zavazuje se zaplatit Prodávajícímu smluvní pokutu ve výši 0,05 % z dlužné částky za každý započatý den prodlení.

**8.6** Storno objednávky a storno poplatky: Nedohodnou-li se kupující a Prodávající výslovně písemně jinak, potvrzenou Objednávku na jakékoli zboží a služby, dodávané Prodávajícím, je možno stornovat (odvolat), resp. tedy kupující je oprávněn odstoupit od již uzavřené kupní smlouvy, písemným oznámením doručeným Prodávajícímu nejpozději 1 pracovní den před Termínem dodání, pokud současně nejpozději v uvedený den zaplatí Prodávajícímu odstupné ve výši 50 % z kupní ceny objednaného zboží; uvedená částka odstupného musí být nejpozději v uvedený den připsána na bankovní účet Prodávajícího či složena do jeho pokladny. Prodávající je oprávněn si odstupné započíst proti Ceně zboží, pokud již byla uhrazena, kterou bude po odstoupení kupujícího kupujícímu vracet.

## 9. Další podmínky dodání zboží, přechod

### vlastnického

#### Práva a nebezpečí škody na zboží

**9.1** Prodávající dodává zboží buď (i) na značených paletách BEST (rozměr 120×80 cm, hmotnost 30 kg/ks), anebo (ii) BEST „velká“ (rozměr 120×100 cm, hmotnost 38 kg/ks), anebo (iii) EUR (rozměr 120×80 cm, hmotnost 25 kg/ks); stropní nosníky a prvky pro dopravní infrastrukturu na speciálních dřevěných prokladech; všechny uvedené palety (nebo proklady) dále také jen jako „Obaly“. Výběr typu Obalu, na kterém bude zboží loženo, kupujícím není z provozních důvodů možný, tedy určuje jej jednostranně prodávající. Kupující je povinen zaplatit prodávajícímu vedle Ceny zboží a společně s ní i cenu Obalu (dále jen „Cena obalu“). Kupující je oprávněn na vlastní náklady vrátit všechny typy nepoškozených Obalů do kteréhokoli závodu prodávajícího, a to ve lhůtě 6 měsíců od dodání zboží, přičemž v této lhůtě je prodávající povinen nepoškozené Obaly převzít od kupujícího zpět. Konkrétní popis nepoškozeného obalu je uveden na webové stránce. Současně s vrácením Obalů musí kupující předložit původní průvodní doklad k zboží v Obalech dodanému (tj. kopii dodacího listu, ke kterému navracené Obaly příslušely), z něhož bude zřejmé, že množství a složení Obalů odpovídá uskutečněné dodávce zboží, jinak prodávajícímu nevzniká povinnost Obaly převzít zpět. Průvodní doklad je nutné doložit nejpozději v okamžik složení obalů na kterémkoli závodě BEST, a.s. (na pozdější doložení dokladů nebude brán zřetel). Pokud budou Obaly řádné a včas vráceny prodávajícímu a budou splněny další shora uvedené podmínky, je prodávající povinen převzít Obaly zpět a vyplatit kupujícímu jím zaplacenou Cenu obalu, poníženu o manipulační poplatek za zpětvzetí palet, a to v termínu 14 dní od řádného vrácení Obalů a splnění dalších shora uvedených podmínek.

**Obaly a jejich ceny:**

typ obalu	rozměr	hmotnost	prodejní cena bez DPH	prodejní cena včetně DPH	cena při vrácení bez DPH	cena při vrácení s DPH
paleta BEST	<b>120×80cm</b>	30 kg	400,00 Kč	484,00 Kč	340,00 Kč	411,40 Kč
paleta BEST velká	<b>120×100cm</b>	38 kg	400,00 Kč	484,00 Kč	340,00 Kč	411,40 Kč
paleta EUR	<b>120×80cm</b>	30 kg	400,00 Kč	484,00 Kč	340,00 Kč	411,40 Kč
speciální proklady		3kg	60,00 Kč	72,60 Kč	54,00 Kč	65,34 Kč

\*postup dle § 13 odst. 4 a 8 zákona č. 235/2004 Sb., o dani z přidané hodnoty, ve znění pozdějších předpisů (dále jen „ZodPH“)

Lhůta na vrácení palet je stanovena na 6 měsíců od data expedice palety. Cena palety při vrácení bude účtována formou dobropisu. Záměny mezi druhy vrácených palet nejsou možné, tzn. nebudou nikdy při vrácení palet umožněny. Cena a režim vrátek se účtuje dle data skutečně dodávky. Ke dni objednávky nebo cenové nabídky se nepřihlíží.

Prodávající je povinen odkoupit zpět a přijmout zpět pouze označené a nepoškozené Obaly, způsobilé k dalšímu použití k expedici zboží prodávajícím; Obaly poškozené je prodávající oprávněn odmítnout převzít zpět. Použité Obaly je kupující povinen při vrácení připravit tak, aby byla možná strojní manipulace s nimi, tj. nesekladané do sebe. Současně je kupující povinen jednotlivé typy Obalu (zejména palety EUR, BEST, BEST „velká“) pro jejich samostatné převzetí a evidenci připravit zvlášť podle jednotlivých druhů.

**9.2 Prodej a balení výrobků:** Prodej zboží, kterým jsou dlažby, je realizován vždy jen po jednotlivých ucelených vrstvách na paletě nebo po celých paletách, prodej dlažeb BEST VEGA, BEST VALEA, BEST GIGANTICKÁ a ostatních prvků pak po kusech nebo celých paletách. V případě prodeje dlažeb po jednotlivých vrstvách nebo prodeje ostatních výrobků po jednotlivých kusech, kdy bude Prodávající předem zajišťovat (připravovat) a následně prodávat neucelené rozbalené palety, bude toto rozbalení palety účtováno poplatkem k ceně zboží, a to ve výši 350 Kč bez DPH / 1 rozbalená paleta. Tento poplatek nebude účtován při prodeji neucelených a rozbalených palet s dlažbami, opatřenou povrchovým UV lakem, a dále u obrubníků KERBO a RONDA, rohových a obloukových obrubníků, zastávkových obrubníků, schodišťových prvků FALDO a STONE, palisád STONE, ukončovacích prvků plotových tvarovek a plotových tvarovek STONE, zákrytových plotových desek, kanalizačních prvků, prvků trub se šterbinovým žlabem a svodidel.

Prodej komoditních výrobků na sklady velkoobchodních zákazníků je realizován vždy a výhradně v ucelených paletách.

**9.3 Zajištění zboží při přepravě:** Palety jsou pro účely přepravy přepáskovány plastovou páskou, která zajišťuje zboží při naložení a jeho expedici. Pro zabezpečení kvalitní přepravy zboží na Místo dodání, pokud si přepravu zajišťuje kupující, je náklad na vozidle nutno navíc zajistit tzv. kurtováním dle pokynů Prodávajícího, resp. jím pověřeného pracovníka. Na uvedené je kupující tímto výslovně upozorněn! V případě nedostatečného kurtování (nebo v případě nedodržení tohoto opatření) ze strany kupujícího nebo kupujícím smluvně zajištěného dopravce neodpovídá Prodávající za žádné eventuální poškození zboží při takové přepravě a platí, že neodpovídá za žádná mechanická poškození zboží (zejména výskyt prasklin výrobků), která budou zjištěna po zahájení přepravy zboží; v těchto případech platí, že zboží bylo dodáno Prodávajícím v bezvadném stavu a k jeho poškození došlo až dopravou, leda by kupující jednoznačně prokázal opak, tj. že příslušná poškození se vyskytovala na zboží již v době dodání, tj. při jeho naložení. Způsob kurtování je podrobně uveden na Webové stránce Prodávajícího pod odkazem Zajištění zboží při přepravě.

**9.4 Poškození přepravovaného zboží:** V případě, že dojde k mechanickému poškození zboží i při dodržení povinnosti kurtování dle předchozího odstavce, je kupující povinen provést fotodokumentaci naloženého zboží ihned po doručení dodávky na místo a tuto fotodokumentaci neprodleně zaslat Prodávajícímu. Odpovědnost za vady bude pak řešena standardním způsobem dle Reklamačního řádu Prodávajícího a dle příslušných právních předpisů.

**9.5 Doporučené skladování zboží:** Prodávající doporučuje omezit skladování zboží od jeho dodání Prodávajícím do doby jeho užití (v rámci realizace stavebních prací) jen na nezbytně nutnou dobu. Za případné škody a vady vzniklé na zboží nepřiměřeně dlouhým nebo nevhodným skladováním Prodávající neodpovídá (např. výkvěty).

**9.6 Převzetí zboží:** Kupující je povinen převzít zboží vždy písemně potvrdit Prodávajícímu na tzv. dodacím listu. Odmítne-li kupující potvrdit písemně převzetí zboží, není Prodávající povinen zboží dodat a nastává prodlení kupujícího jako věřitele, přičemž po dobu prodlení kupujícího nemůže nastat prodlení Prodávajícího; a pokud nastalo, tak přestává běžet. Kupující podpisem dodacího listu stvrzuje soulad převzatého zboží s kupní smlouvou (množství, druh, jakost, balení atd.), ledaže vytkne vady zboží stanoveným způsobem dle těchto Obchodních podmínek.

**9.7 Prohlídka zboží, vytkení vad:** Kupující je povinen při převzetí zboží provést jeho pečlivou prohlídku, není však povinen otevírat jednotlivé Obaly

zboží za účelem nahlédnutí dovnitř, ledaže by Obal jevil známky poškození. V případě, že budou zjištěny zjevné vady na předávaném zboží, je kupující povinen je uvést a přesně popsat na dodacím listu. Nedojde-li ke shodě ohledně výskytu vad, uvede každá smluvní strana své vyjádření k vadám a toto podepíše; každá smluvní strana obdrží jedno vyhotovení vyjádření. Kupující není povinen převzít zboží se zjevnými vadami, pokud by bránil řádnému užívání zboží a pokud nejde o vady jen drobné, kosmetické či vady, na něž se dle Reklamačního řádu Prodávajícího nevztahuje záruka. Nepřevezme-li kupující zboží a současně ani nesplní povinnost uvést přesně výskyt vad v dodacím listu opatřeném jeho podpisem, má se za to, že odmítl zboží převzít neoprávněně a dostal se jako věřitel do prodlení s převzetím zboží.

V případě, že kupující vytkne později vadu zboží, kterou mohl zjistit při vynaložení řádné péče již při převzetí, takové vytknutí vady bude neoprávněně a kupujícímu nebudou ve vztahu k takové vadě náležet práva z vadného plnění. Kupující rovněž není oprávněn zboží, na kterém se vyskytnou vady, použít s tím, že pokud kupující tuto povinnost poruší, nebude Prodávající odpovědný kupujícímu za případné škody tím vzniklé.

**9.8 Zástupce kupujícího:** Pokud zboží za kupujícího přebírá jiná osoba než statutární orgán, prokurista nebo pověřený zaměstnanec kupujícího, a zboží je dodáváno jinde než v sídle (místě podnikání, bydliště) kupujícího, je taková osoba povinna prokázat se zmocněním k převzetí zboží za kupujícího. Nebude-li ohledně osoby vystupující při dodání zboží za kupujícího předán Prodávajícímu takový věrohodný doklad (plná moc, potvrzení o pracovním zařazení apod.), není Prodávající povinen zboží dodat (předat této osobě) a nenastává v takovém případě jeho prodlení. Prodávající je však oprávněn (nikoli povinen) vydat zboží i takové osobě, která se neprokáže zmocněním splňujícím veškerá uvedená kritéria. Prodávající není povinen žádným způsobem zkoumat či ověřovat zmocnění předložené mu osobou vystupující za kupujícího. Riziko zneužití zmocnění nese v plné výši kupující.

**9.9 Sankce prodávajícího:** Pokud bude Prodávající v prodlení s Dodáním zboží, je povinen zaplatit kupujícímu smluvní pokutu ve výši 0,05 % z Ceny zboží, s jehož dodáním je v prodlení, za každý den prodlení, nejvýše však 5 % z Ceny zboží, s jehož dodáním je v prodlení.

**9.10 Sankce kupujícího:** Pokud bude kupující v prodlení s převzetím zboží více jak 30 dní po datu uvedeném v Potvrzení objednávky a závadný stav ihned neodstraní ani na výzvu Prodávajícího, je Prodávající oprávněn od smlouvy odstoupit a zároveň má po tomto odstoupení právo takové zboží uvolnit do volného prodeje a prodat je. Bez ohledu na uvedené je kupující v uvedeném případě povinen zaplatit Prodávajícímu smluvní pokutu ve výši 70 % z Ceny zboží, s jehož převzetím je v prodlení. Pokud bude kupující v prodlení s převzetím zboží, je dále povinen za takto neodebrané zboží (a proto dále skladované v závodech Prodávajícího) zaplatit Prodávajícímu až do případného odstoupení od kupní smlouvy skladné ve výši 10 Kč za každý den a každou paletu objednaného zboží. Případným odstoupením od smlouvy ze strany Prodávajícího není dotčeno jeho právo na uvedenou smluvní pokutu a na úhradu skladného do okamžiku odstoupení od smlouvy.

**9.11 Výhrada vlastnictví:** Předchází-li zaplacení Ceny zboží Dodání zboží, přechází vlastnické právo ke zboží v okamžiku dodání zboží. Pokud je Cena zboží či jakákoli její část hrazena kupujícím až po dodání zboží, nabývá kupující vlastnické právo ke zboží teprve úplným zaplacením Ceny zboží (dále jen „Výhrada vlastnictví“), přičemž neuhrazení, byť jen části Ceny zboží, způsobuje, že kupující se nestal vlastníkem ani části dodaného zboží; Výhrada vlastnictví se uplatňuje k jednotlivé dodávce zboží jako celku. Kupující bere na vědomí i možné trestněprávní souvislosti případného porušení vlastnického práva Prodávajícího. Prodávající je oprávněn zboží, které je do doby úplného zaplacení Ceny zboží stále jeho vlastnictvím, kdykoli odebrat i svépomocí, přičemž za tím účelem je oprávněn kdykoli vstoupit na pozemky a do prostor kupujícího a za účelem takového vstupu i násilím překonat jakékoli jistící překážky (zámky, oplocení, závoxy apod.); k tomu dává kupující tímto výslovně souhlas.

**9.12 Přechod nebezpečí škody na zboží:** Dodání zboží se uskutečňuje a nebezpečí škody na zboží přechází na kupujícího následovně:

- a) v případě Vlastní dopravy, nerozhodno zda vlastním vozidlem či prostřednictvím třetí osoby jako dopravce, zajišťuje Prodávající nákladku zboží a nebezpečí škody na zboží přechází na kupujícího, jakmile zboží překročí hranu nákladového prostoru vozidla a dosedne v jeho nákladovém prostoru;
- b) v případě Dopravy Prodávajícího, nerozhodno zda vlastním vozidlem či prostřednictvím třetí osoby jako dopravce, zajišťuje si vykládku zboží v Místě dodání kupujícího a nebezpečí škody na zboží přechází na kupujícího, jakmile v Místě dodání začne zbožím v nákladovém prostoru vozidla manipulovat.

**10. Odpovědnost za vady, záruka, reklamace**

**10.1 Odpovědnost Prodávajícího za vady:** Odpovědnost Prodávajícího za vady a z toho vyplývající práva kupujícího jsou upraveny v Reklamačním řádu Prodávajícího, který je vydán v tištěné podobě a dostupný v provozovně Prodávajícího a dále je dostupný na Webové stránce v odkazu reklamační řád (dále jen „Reklamační řád“).



**10.2 Délka záruky:** Prodávající poskytuje kupujícímu na Prodávajícího vyráběné zboží záruku v délce 20 let. Na výrobky jakékoli třetí osoby Prodávající poskytuje záruku pouze nejvýše v rozsahu, v jakém ji na své výrobky poskytuje tato třetí osoba. Podmínky záruky a podmínky reklamace a odpovědnosti Prodávajícího za vady, které se vyskytnou v záruční době, jsou rovněž upraveny v Reklamačním řádu.

**10.3** Proces výroby zboží je řízen a dozorován v souladu s certifikovanými systémy managementu kvality ISO 9001, environmentu ISO 14001, hospodaření s energií ISO 45001 a bezpečnosti a ochrany zdraví při práci ISO 50001. Certifikaci udělil Technický a zkušební ústav stavební Praha, s.p., certifikační orgán pro systémy managementu. Od přistoupení ČR k Evropským společenstvím je postupně prováděn přechod na hodnocení kvality výrobků a prokazování jejich shody s požadavky podle přijatých evropských norem. Výrobky podléhající harmonizovaným evropským normám jsou označovány značkou CE a mají vystavené prohlášení o vlastnostech podle nařízení Evropského parlamentu a Rady (EU) č. 305/2011. Výrobky s absencí harmonizovaných evropských norem, disponují vlastní technickou specifikací uvedenou ve Stavebním technickém osvědčení, vystaveným autorizovanou osobou. Prodávající pro tyto výrobky vydává podnikovou normu a prohlášení o shodě podle nařízení vlády č. 163/2002 Sb., v platném znění.

## 11. Zvláštní postavení spotřebitele

**11.1** Je-li kupující spotřebitelem ve smyslu § 419 OZ, tj. jde-li o osobu, která kupní smlouvu uzavírá mimo rámec své podnikatelské činnosti nebo mimo rámec samostatného výkonu svého povolání (dále jen „Spotřebitel“), platí v takovém případě následující:

**11.2** Na vztah Prodávajícího a kupujícího – Spotřebitele se neaplikují ta ustanovení těchto Obchodních podmínek, která by omezovala práva kupujícího – Spotřebitele dle příslušných právních předpisů, zejména OZ a zákonem č. 634/1992 Sb., o ochraně spotřebitele, ve znění pozdějších předpisů.

**11.3 Informační povinnost před uzavřením kupní smlouvy:** Prodávající kupujícímu – Spotřebiteli sděluje, že:

- náklady na prostředky komunikace na dálku se neliší od základní sazby (v příp. internetového i telefonického připojení dle podmínek operátora kupujícího; Prodávající si neúčtuje žádné další poplatky);
- ceny zboží jsou uváděny současně včetně DPH i bez DPH;
- kupující – Spotřebitel má právo od kupní smlouvy odstoupit za podmínek uvedených níže;
- práva z vadného plnění kupujícího – Spotřebitele jsou uvedena v Reklamačním řádu, se kterým je kupující – Spotřebitel povinen se seznámit před odesláním Objednávky, s tím, že na kupujícího – Spotřebitele se nevztahují ustanovení těchto Obchodních podmínek a Reklamačního řádu, která vylučují nebo omezují jeho práva z vadného plnění kupní smlouvy nebo na náhradu újmy;
- uzavřená kupní smlouva bude Prodávajícím archivována v elektronické podobě na jeho serveru, přičemž kupující – Spotřebitel k ní nemá přístup;
- kupní smlouvu lze uzavřít pouze v českém jazyce;
- kupní smlouvu lze uzavřít způsoby uvedenými výše v těchto Obchodních podmínkách;
- kupující – Spotřebitel má právo kontroly a změny vstupních údajů uvedených jím v Objedávce, a to před jejím odesláním;
- Prodávající vyřídí případné stížnosti kupujícího – Spotřebitele na následujícím kontaktním místě: BEST, a.s., Rybnice 148, 331 51 Kaznějov, telefon 373 720 111, email: best@best.info, nebo v příslušných závodech Prodávajícího, uvedených na Webové stránce. Kupující je dále oprávněn obrátit se stížnostmi na příslušné orgány dohledu, zejména na Českou obchodní inspekci, se sídlem Štěpánská 567/15, 120 00 Praha 2, IČ: 000 20 869, internetová adresa: <http://www.coi.cz>;
- Prodávající je oprávněn k prodeji zboží na základě živnostenského oprávnění. Živnostenskou kontrolu provádí v rámci své působnosti příslušný živnostenský úřad. Dozor nad oblastí ochrany osobních údajů vykonává Úřad pro ochranu osobních údajů. Česká obchodní inspekce vykonává ve vymezeném rozsahu mimo jiné dozor nad dodržováním zákona č. 634/1992 Sb., o ochraně spotřebitele, ve znění pozdějších předpisů.

**11.4 Odstoupení:** Je-li kupní smlouva uzavírána formou objednávky prostřednictvím e-shopu, je kupující – Spotřebitel oprávněn od kupní smlouvy odstoupit ve lhůtě 14 dnů (i) ode dne převzetí zboží, (ii) ode dne převzetí poslední dodávky zboží v případě, že je zboží dodáváno ve více kusech/částech, (iii) ode dne převzetí první dodávky zboží v případě pravidelné opakované dodávky zboží. Odstoupení bude v takovém případě provedeno písemnou formou, přičemž pro odstoupení může využít formuláře, který je k dispozici ke stažení na Webové stránce v sekci „Ke stažení“. Odstoupení je kupující povinen odeslat poštou na následující adresu: BEST, a.s., Rybnice 148, 331 51 Kaznějov. Lhůta pro odstoupení je zachována i tehdy, pokud nejpozději v poslední den lhůty kupující – Spotřebitel předá písemné odstoupení k poštovní přepravě.

**11.5** Využije-li Kupující – Spotřebitel uvedeného práva odstoupit od kupní smlouvy, je povinen na své vlastní náklady vrátit Prodávajícímu veškeré dodané zboží nejpozději do 14 dnů od odstoupení od smlouvy. Prodávající je v takovém případě povinen vrátit kupujícímu zaplacenou Cenu zboží rovněž ve lhůtě 14 dnů, ne však dříve, než bude kupujícím vráceno veškeré zboží.

**11.6** Kupující – Spotřebitel nese odpovědnost za snížení hodnoty dodaného zboží, které vzniklo v důsledku nakládání s ním jinak, než je nutné s ním nakládat s ohledem na jeho povahu a vlastnosti. O takové znehodnocení je Prodávající oprávněn snížit kupní cenu, která má být kupujícímu vrácena, a byla-li již vrácena, je kupující povinen zaplatit znehodnocení Prodávajícímu do 14 dnů ode dne doručení písemné výzvy Prodávajícího.

**11.7** Kupující – Spotřebitel není oprávněn odstoupit od této smlouvy podle předchozích článků, jestliže dodávané zboží bylo upraveno podle jeho přání.

## 12. Závěrečná ustanovení

**12.1 Rozhodné právo:** Právní vztahy, na něž dopadají tyto Obchodní podmínky, se vždy bez ohledu na povahu a státní příslušnost účastníků řídí českým právem. Volbou práva podle předchozí věty není kupující – Spotřebitel zbaven ochrany, kterou mu poskytuje ustanovení právního řádu, od nichž se nelze smluvně odchýlit, a jež by se v případě neexistence volby práva jinak použila dle ustanovení čl. 6 odst. 1 Nařízení Evropského parlamentu a Rady (ES) č. 593/2008 ze dne 17. června 2008 o právu rozhodném pro smluvní závazkové vztahy (Řím I). Pokud není v těchto Obchodních podmínkách dále stanoveno jinak, řídí se podle OZ.

**12.2 Odstoupení od smlouvy:** Prodávající má vedle shora uvedených případů právo okamžitě odstoupit od příslušné kupní smlouvy také v případě, že by kupující při své obchodní a marketingové činnosti nepoužíval, pozměnil nebo jinak nedovoleně nakládal s obchodním označením jednotlivých druhů zboží vyráběných Prodávajícím, či by jinak zneužil či poškodil práva a chráněné zájmy Prodávajícího, což jsou případy, které smluvní strany pro tyto účely považují za podstatné porušení příslušné kupní smlouvy. Kupující má právo odstoupit od smlouvy pouze v případě, kdy Prodávající nedodá objednané zboží ani do 10 dnů po uplynutí dodací lhůty.

**12.3 Dokumenty ke zboží:** Kupující se zavazuje, že svým dalším odběratelům bude ke zboží řádně dodávat Návod k použití zboží Prodávajícího, Prohlášení o shodě a Obchodní podmínky a Reklamační řád Prodávajícího, upozornit jej na všechny podmínky záruky – včetně jejích omezení – a dále se zavazuje předat odkaz na Webovou stránku Prodávajícího zejména s tím, že na uvedených stránkách jsou zveřejňovány závazné technologické postupy a doporučení ohledně používání jednotlivých výrobků (zboží).

**12.4 Právní vztahy mezi smluvními stranami se řídí následujícími dokumenty v uvedeném pořadí:**

- příslušnou kupní smlouvou,
- platnými Obchodními podmínkami Prodávajícího,
- Reklamačním řádem Prodávajícího,
- ve věcech těmito dokumenty výslovně neupravenými pak zejména OZ a ostatními obecně závaznými právními předpisy.

**12.5** Vylučuje se aplikace § 1765 a 1766 OZ, tedy kupující přebírá riziko změny okolností v době po uzavření kupní smlouvy. Vylučuje se i aplikace § 2050 OZ o tom, že věřitel nemá nárok na náhradu škody, je-li sjednána smluvní pokuta. Vylučuje se rovněž § 2051 OZ (kupující prohlašuje výši stanovených smluvních pokut za přiměřenou).

**12.6** Změny kupní smlouvy lze činit pouze písemně.

**12.7** Tyto Obchodní podmínky Prodávajícího nahrazují předchozí obchodní podmínky Prodávajícího. Tyto Obchodní podmínky Prodávajícího lze jednostranně změnit nebo doplnit, a to pouze písemně, přičemž však takové změny či doplnění nemají vliv na vztahy z již uzavřených kupních smluv, které se řídí úpravou v době jejich uzavření, ledaže se změnou či doplněním kupující vyslovil souhlas.

V Rybnici dne 1. 1. 2025  
BEST®, a.s.

# JAK SE SPRÁVNĚ V SORTIMENTU BEST ORIENTOVAT, ANEB JAK SPRÁVNĚ VYBÍRAT A NAKUPOVAT

Před nákupem doporučujeme kontaktovat obsluhu vzorkoven BEST, která vám poradí s kompletním výběrem i samotným nákupem. Ideálním řešením je návštěva některé z vnitřních nebo venkovních vzorkoven BEST, kde naleznete ukázky celého sortimentu, zabudované v desítkách vzorových realizací.

## Základní pravidla výběru

- při výběru barvy a povrchu přihlídněte k okolí, k barvě fasády, střechy atd.
- u výšky dlažby je třeba dodržet základní pravidla podle míry zatížení dlážděné plochy:
  - výšky 4 cm – pro ryze pochozí plochy
  - výška 5 a 6 cm – pro pochozí plochy a plochy s občasným pojezdem osobních aut (u vybraných dlažeb BEST TERASOVÁ, BEST CHODNÍKOVÁ a dlažeb BEST ARNICA, BEST ATRIO, BEST ALTEA, BEST ALTEZO, BEST BELEZA, BEST BELISIMA je pojezd možný pouze při pokládce do betonového lože)
  - výška 8 cm – pro pojezdové plochy
  - výška 10 cm – pro plochy s extrémním zatížením
  - výška 12 a 16 cm (BEST GIGANTICKÁ) – pro pojezdové plochy
- šířku obrubníku volte podle druhu dlážděné plochy, tzn. pro pochozí plochy obrubníky široké 5 cm, pro plochy pojížděné osobními auty 8 cm
- nezapomeňte, že min. 1/3 výšky palisád i obrubníků bude nutno upevnit do betonového základu
- počítejte s nutným prořezem, který se podle složitosti tvaru dlážděné plochy a typu zvolené dlažby pohybuje od 3 do 10 %
- požadované množství jednoho druhu zboží objednávejte vždy najednou a v dostatečném množství, jen tak vám můžeme zaručit jednotnou barevnost
- barevné rozdíly mezi různými typy prvků (např. mezi dlažbou a obrubníky nebo jednotlivými rozměrovými variantami dlažeb či plotovek) jsou přirozené a po uplynutí určité doby dojde k sjednocení barevnosti

## Ceny výrobků

- ceny výrobků jsou uvedeny bez nákladů na dopravu (cena případné dopravy, palet a ostatních obalů bude účtována zvlášť)
- v případě prodeje dlažeb po jednotlivých vrstvách nebo prodeje ostatních výrobků po jednotlivých kusech, kdy budou prodávány neucelené rozbalené palety, bude toto rozbalení palety účtováno poplatkem k ceně zboží, a to ve výši 250 Kč bez DPH za každou rozbalenou paletu. Tento poplatek nebude účtován při prodeji neucelených a rozbalených palet s dlažbou, opatřenou povrchovým UV lakem. Prodej komoditních výrobků na sklady velkoobchodních zákazníků je realizován vždy a výhradně v ucelených paletách.
- ceny platí od 1. 1. 2025 do odvolání

## Balení zboží

- výrobky BEST jsou loženy na několika typech palet, které je třeba uhradit spolu s objednaným zbožím
- každý z obalů můžete vrátit do kteréhokoli z výrobních závodů BEST do 6 měsíců od expedice zboží a zpět vám bude vrácena částka, ponížená o poplatek za zpětvzetí palet
- podmínkou vrácení palet je jejich příprava tak, aby byla možná strojní manipulace s nimi, tj. neseskládané do sebe
- při vrácení je nezbytné připravit zvlášť všechny typy palet (EUR, BEST, BEST velká) pro jejich samostatné převzetí a evidenci

**Zálohy na obal a manipulační poplatek za zpětvzetí palet, účtované za řádně vrácené obaly je uvedeno v aktuálních obchodních podmínkách v tomto ceníku nebo na stránkách [www.best.cz](http://www.best.cz)**

## Objednávka zboží

- veškeré zboží BEST je možné nakoupit v široké síti stavebnin po celé ČR. Seznam doporučených stavebnin naleznete na webových stránkách [www.best.cz](http://www.best.cz)



# VZORNÍK BAREV A POVRCHŮ

## VZORNÍK BAREV A POVRCHŮ BEST

U vybraných dlažeb nabízíme exkluzivní povrchové zušlechťení dlažeb lakem a UV zářením, kdy jsou dlažby ošetřeny hedvábným lakem a následně vytvrzeny zářením. Takto ošetřené plochy jsou extrémně nenáročné na údržbu, skutečně stačí pouhé setření nebo omytí vodou se saponátem. Dlažby, u nichž toto povrchové zušlechťení nabízíme, jsou vyznačeny v katalogu nebo na webových stránkách.

### povrch STANDARD



PŘÍRODNÍ BÍLÁ ŽLUTÁ KARAMELOVÁ ČERVENÁ PÍSKOVCOVÁ ANTRACITOVÁ



COLORMIX BRILANT COLORMIX ARABICA COLORMIX ETNA COLORMIX SAND COLORMIX MOKA COLORMIX PODZIM COLORMIX SAHARA

### povrch SAMETOVÝ



COLORMIX BRILANT COLORMIX ARABICA COLORMIX ETNA COLORMIX SAND COLORMIX MOKA

### povrch ANTICO



COLORMIX BRILANT COLORMIX ARABICA COLORMIX ETNA COLORMIX SAND COLORMIX MOKA

### povrch METROPOL

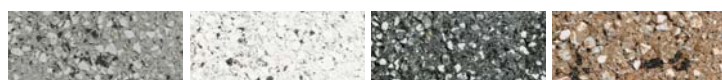

PŘÍRODNÍ BÍLÁ ANTRACITOVÁ KARAMELOVÁ

### povrch ŠTÍPANÝ



COLORMIX SAND COLORMIX BRILANT KARAMELOVÁ PŘÍRODNÍ

### povrch STANDARD mezerovitá struktura



PŘÍRODNÍ KARAMELOVÁ

## povrch STANDARD ostařený

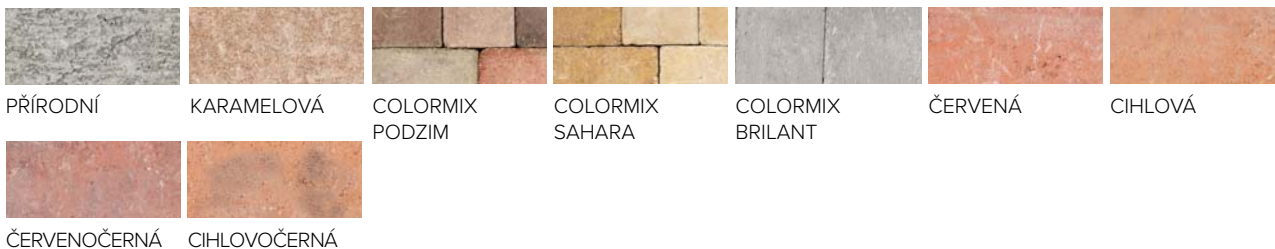

## VZORNÍK BAREV A POVRCHŮ TERASOVÝCH DLAŽEB BEST

### povrch VYMÝVANÝ



### povrch STANDARD



### povrch TRYSKANÝ



### povrch RELIÉFNÍ

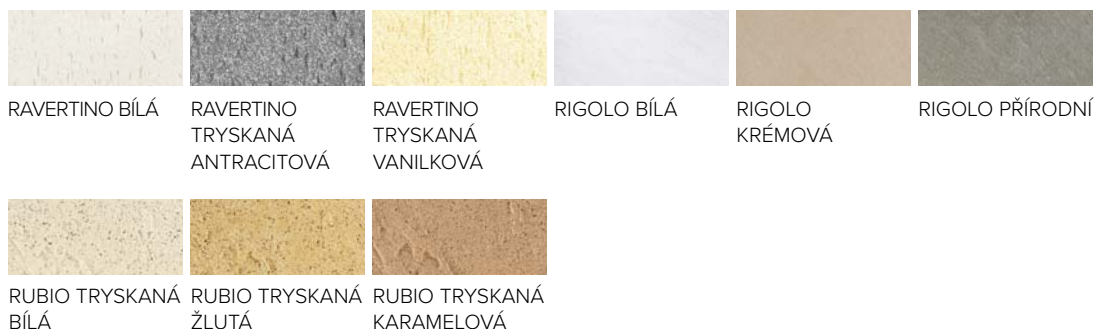

## BAREVNÁ PŘÍKLADEK:

### COLORMIX PODZIM

– prolínání červené, hnědé a pískovcové barvy

### COLORMIX SAHARA

– prolínání karamelové a žluté barvy s použitím bílého cementu

### COLORMIX ETNA

– prolínání červené, antracitové a žluté barvy s použitím bílého cementu

### COLORMIX ARABICA

– prolínání antracitové, bílé a béžové barvy s použitím bílého cementu

### COLORMIX BRILANT

– prolínání antracitové a světle šedé barvy s použitím bílého cementu

### COLORMIX SAND

– prolínání pískovcových barev

### COLORMIX MOKA

– prolínání bílé, hnědé a karamelové barvy s použitím bílého cementu

# KONTAKTY

## BEST®, a.s.

best.cz

e-mail: best@best.cz

## Infolinka BEST ZDARMA

+ 420 800 858 858

pondělí–pátek od 7:30 do 16:00 hodin

## Otevírací doba vzorkoven

pondělí–pátek 6:00–17:00

Aktuální kontakty a informace  
o otevírací době (svátky, zimní měsíce)  
najdete na best.cz

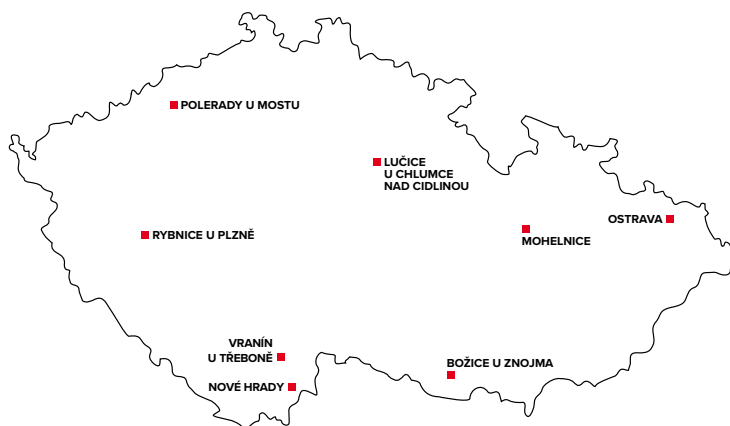

**Produkty BEST nakoupíte u našich distribučních partnerů v široké síti po celé ČR.**

**best.cz**

© BEST, a.s. 2025